

IT ATTENZIONE: leggere le istruzioni prima dell' utilizzo.
EN WARNING: read the instructions carefully before use.
FR ATTENTION: lire attentivement les instructions avant l' usage.
DE ACHTUNG: die anweisungen bitte vor gebrauch sorgfältig lesen.
ES ADVERTENCIA: leer atentamente las advertencias antes el uso de aparato.

PT ATENÇÃO: ler atentamente as instruções antes da utilização.
NL LET OP: vóór gebruik de gebruiksaanwijzing aandachtig lezen.
SI POZOR: pred uporabo preberite navodila.
HR PAZNIJA: prije upotrebe pročitajte upute.

IT	IDROPULTRICE AD ALTA PRESSIONE	pag.	2
EN	HIGH PRESSURE CLEANER	pag.	7
FR	NETTOYEUR HAUTE PRESSION	page	12
DE	HOCHDRUCKREINIGER	Seite	17
ES	(HIDRO)LIMPIADOR DE ALTA PRESIÓN	pág.	22
NL	HOGEDRUKREINIGER	blz.	42
PT	LAVADORA DE ALTA PRESSÃO	pág.	27
HR	VISOKOTLAČNI VODENI ČISTAČ	str.	80
SL	VISOKOTLAČNI VODNI ČISTILNI APARAT	str.	68



**CONTRACTOR 2800;
INDEPENDENT 2800;**



INDICE

Dotazione di serie	pag. 4
Simboli	pag. 5
Disimballo	pag. 5
Avvertenze generali	pag. 5
Uso previsto della macchina	pag. 6
Corretto utilizzo della macchina	pag. 6
Montaggio	pag. 7
Istruzioni di funzionamento	pag. 7
Manutenzione	pag. 9
Inconvenienti e rimedi	pag. 10
Riparazioni - ricambi	pag. 10
Smaltimento	pag. 10
Condizioni di garanzia	pag. 11
Schema idrico	pag. 11
Certificato CE di conformità	pag. 11

IT**INHALT**

Serienausstattung	Seite 28
Symbole	Seite 29
Entfernen der umverpackung	Seite 29
Warnhinweise	Seite 29
Einsatzbereiche der Maschine	Seite 30
Korrekte verwendung des Gerätes	Seite 30
Montage	Seite 31
Betriebsanleitung	Seite 31
Wartung	Seite 33
Betriebstörungen und abhilfe	Seite 34
Reparaturen - ersatzteile	Seite 34
Entsorgung der Maschine	Seite 34
Garantiebedingungen	page 35
Wasserumlaufschema	page 35
CE-Konformitätsbescheinigung	page 35

DE**INDEX**

Standard equipment	page 12
Symbols	page 13
Unpacking	page 13
Safety precautions	page 13
Suitable use of the machine	page 14
Correct use of the machine	page 14
Montage	page 15
Operating instructions	page 15
Maintenance	page 17
Troubleshooting	page 17
Repairs - spare parts	page 18
Disassembling of the machine	page 18
Warranty conditions	page 19
Water diagram	page 19
CE certificate of conformity	page 19

EN**ÍNDICE**

Dotación de serie	pág. 36
Símbolos	pág. 37
Desembalaje	pág. 37
Advertencias	pág. 37
Uso previsto de la máquina	pág. 38
Uso correcto de la máquina	pág. 38
Montaje	pág. 38
Instrucciones de funcionamiento	pág. 38
Mantenimiento	pág. 41
Inconvenientes y remedios	pág. 42
Riparaciones - repuestos	pág. 42
Eliminación de la máquina	pág. 42
Condiciones de garantía	pág. 43
Esquema hidraulico	pág. 43
Certificado de conformidad	pág. 43

ES**SOMMAIRE**

Dotation de série	page 20
Symboles	page 21
Deballage	page 21
Avvertissements	page 21
Utilisation prévue de la machine	page 22
Utilisation correcte du nettoyeur	page 22
Montage	page 23
Instructions de fonctionnement	page 23
Entretien	page 25
Inconvenients et remèdes	page 26
Reparations - Pieces de rechange	page 26
Mise a ferraille de la machine	page 26
Conditions de garantie	page 27
Schema hydraulique	page 27
Certificat CE de conformité	page 27

FR**INHOUD**

Standaarduitrusting	blz. 44
Symboelen	blz. 45
Het openen van de verpakking	blz. 45
Waarschuwingen	blz. 45
De werking van de machine	blz. 46
Juist gebruik van de machine	blz. 46
Montage	blz. 47
Aanwijzingen voor de werking	blz. 47
Onderhoud	blz. 49
Ongemakken en oplossingen	blz. 50
Reparatie - Reserve onderdelen	blz. 50
Demonteren van de machine	blz. 50
Garantie voorwaarden	blz. 51
Waterschema	blz. 51
Verklaring van overeenstemming	blz. 51

NL

ÍNDICE

Dotação de série	pág. 52
Símbolos	pág. 53
Desembalagem	pág. 53
Advertências gerais	pág. 53
Utilização prevista da máquina	pág. 54
Utilização correcta da máquina	pág. 54
Montagem	pág. 55
Instruções de funcionamento	pág. 55
Manutenção	pág. 57
Inconvenientes e remédios	pág. 58
Reparações - peças de reposição	pág. 58
Desmontagem da máquina	pág. 58
Condições da garantia	pág. 59
Esquema hídrico	pág. 59
Certificado de conformidade	pág. 59

INDEKS

Standardna oprema	stranica 60
Simboli	stranica 61
Raspakiranje	stranica 61
Sigurnosne mjere	stranica 61
Odgovarajuća uporaba stroja	stranica 62
Pravilna uporaba stroja	stranica 62
Montaža	stranica 63
Upute za uporabu	stranica 63
Održavanje	stranica 65
Otklanjanje poteškoća	stranica 66
Popravci - rezervni dijelovi	stranica 66
Rastavljanje stroja	stranica 66
Jamstveni uvjeti	stranica 67
Shema vodenih instalacija	stranica 67
CE izjava o sukladnosti	stranica 67

INDICE KAZALO

Standardna oprema	stran 68
Simboli	stran 69
SPLOŠNA OPOZORILA	stran 69
Varnostni ukrepi	stran 69
Ustrezna uporaba stroja	stran 70
Pravilna uporaba stroja	stran 70
Namestitev	stran 71
Navodila za uporabo	stran 71
Vzdrževanje	stran 73
Odpravljanje težav	stran 74
Popravila - rezervni deli	stran 74
Razstavljanje stroja	stran 74
Garancijski pogoji	stran 75
Diagram za vodo	stran 75
Izjava ES o skladnosti	stran 75

PT

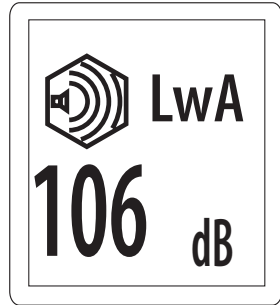

LwA 106dB (A)

Livello potenza acustica garantito •
Acoustic pressure guaranteed • Niveau de
puissance acoustique garanti • Garantiert
Schalleistungspegel • Nivel de potencia
acústica garantizado • Gwarantovaný
geluidsvermogensniveau • Nivel de
potência sonora garantido • Στάθμη
ηχητικής ισχύος εγγυημένη

LpA 89dB (A)

Livello pressione acustica • Acoustic
pressure • Niveau de pression acoustique
• Schalldruckpegel • Nivel de ruido •
Geluidsdruknive
• Nivel da pressão acústica • Στάθμη
ηχητικής πίεσης • Razina akustičnog
pritiska • Stopnja zvočnega hrupa

SL

2 m/s²

Vibrazioni trasmesse all'utilizzatore •
Arm vibrations • Vibrations transmises
à l'utilisateur • Effektivbeschleunigung
Hand-Arm Vibrationswert • Vibraciones
transmitidas al usuario • Op de gebruiker
overgebrachte trillingen • Vibrações
transmitidas ao utilizador • Πραγματική
επιτάχυνση Χέρι-Βραχίονας Τιμή δόνησης •
Prijenos vibracija na korisnika • Tresljaji, ki
se prenesejo na uporabnika

SIMBOLI



ATTENZIONE

Si avvisa l'utente che la mancata osservanza delle procedure di esercizio e manutenzione può comportare danni o distruzione delle attrezzature.



NOTA

Le **note** forniscono informazioni utili.

DISIMBALLO

Dopo aver tolto l'imballaggio, assicurarsi dell'integrità dell'apparecchio.

- In caso di dubbio, non utilizzare l'apparecchio e rivolgersi ad un centro specializzato o al rivenditore.
- Per motivi di trasporto e di dimensioni dell'imballo alcune parti accessorie possono essere fornite smontate, nel qual caso eseguire il montaggio seguendo le istruzioni contenute nel presente libretto.
- Gli elementi dell'imballaggio (sacchetti in plastica, polistirolo espanso, chiodi, ecc.) non devono essere lasciati alla portata dei bambini, in quanto potenziali fonti di pericolo.

AVVERTENZE GENERALI



ATTENZIONE: Questo manuale è stato redatto per l'utilizzatore. Le istruzioni che riguardano il motore sono incluse nel libretto scritto dal produttore in dotazione. Leggere attentamente le istruzioni contenute che forniscono importanti indicazioni sulla sicurezza d'installazione, d'uso e manutenzione.

CONSERVARE CON CURA QUESTO LIBRETTO PER OGNI ULTERIORE CONSULTAZIONE.

ATTENZIONE: Apparecchio da utilizzarsi solo all'aperto.

ATTENZIONE: Alla fine di ogni lavoro, scollegare sempre il motore ed il collegamento idrico.

ATTENZIONE: Non usare l'apparecchio se le parti importanti risultano danneggiate, es. dispositivi di sicurezza, tubo alta pressione pistola ecc.

ATTENZIONE: Questo apparecchio è stato progettato per essere utilizzato con il detergente fornito o prescritto dal costruttore, tipo shampoo detergente neutro a base di tensioattivi biodegradabili anionici. L'impiego di altri detersivi o sostanze chimiche può compromettere la sicurezza dell'apparecchio.

ATTENZIONE: Non utilizzare l'apparecchio in prossimità di persone, salvo il caso in cui queste indossino abiti protettivi.

ATTENZIONE: Il getto della lancia non deve essere indirizzato verso parti meccaniche contenenti grasso lubrificante: in caso contrario il grasso verrà disciolto e disperso sul terreno. I pneumatici e le valvole d'aria dei pneumatici devono essere lavati mantenendo una distanza minima di 30 cm; in caso contrario essi potrebbero essere danneggiati dal getto d'acqua alta pressione. Il primo segno di tale danneggiamento è dato dallo sbiadimento del pneumatico. Pneumatici e valvole d'aria dei pneumatici danneggiati sono pericolosi per la vita.

ATTENZIONE: I getti ad alta pressione possono essere pericolosi se usati impropriamente. I getti non devono essere diretti verso le persone, gli animali, verso le apparecchiature elettriche vive oppure verso l'apparecchio stesso.

ATTENZIONE: I tubi flessibili, gli accessori e i raccordi per l'alta pressione, sono importanti per la sicurezza dell'apparecchio. Utilizzare solamente tubi flessibili, accessori e raccordi prescritti dal costruttore (è estremamente importante preservare l'integrità di questi componenti evitandone un uso improprio e prevenendoli da pieghe, urti, abrasioni).

ATTENZIONE: La pistola è dotata di un fermo di sicurezza. Ogni qualvolta si interrompe l'uso della macchina è importante azionare il fermo di sicurezza per evitare aperture accidentali.

- Non dirigere il getto verso se stessi oppure verso altre persone per pulire abiti o scarpe.
- Non permettere che l'apparecchio venga usato da bambini o da personale non addestrato.
- Dispositivi di sicurezza: pistola dotata di fermo di sicurezza, pompa dotata di valvola di by pass.
- Il pulsante di sicurezza della pistola non serve al bloccaggio della leva durante il funzionamento, ma per evitare aperture accidentali.

ATTENZIONE: Apparecchi non dotati di A.S.S. – Automatic Stop System: non devono rimanere in funzione per più di 2 minuti a pistola rilasciata. L'acqua riciclata aumenta notevolmente di temperatura provocando gravi danni alla pompa.

ATTENZIONE: Spegnerne completamente l'apparecchio (interruttore generale in posizione OFF) ogni qualvolta lo si lascia incustodito.

ATTENZIONE: Ogni macchina viene collaudata nelle sue condizioni d'uso, per cui è normale che alcune

IT gocce d'acqua rimangono presenti al suo interno.

⚠ATTENZIONE: Macchina con fluido in pressione. Impugnare la pistola saldamente per prevenire la forza di reazione. Utilizzare solo l'ugello di alta pressione in dotazione alla macchina.

⚠ATTENZIONE: Il tubo ad alta pressione è stato progettato e costruito per resistere alle alte pressioni. Per non danneggiarlo va trattato con particolare riguardo. Un cattivo utilizzo può generare danni o rotture premature e causare il decadimento della garanzia.

⚠16 ATTENZIONE: Questo apparecchio non è destinato all'utilizzo da parte di persone (bambini compresi) con ridotte capacità fisiche, sensoriali o mentali o mancanza di esperienza e conoscenza, a meno che non abbiano avuto istruzioni per l'uso o la supervisione dell'apparecchio da parte di una persona responsabile della loro sicurezza.

⚠ATTENZIONE: I bambini, anche se controllati, non devono giocare con il prodotto.

⚠ATTENZIONE: Non mettere in funzione l'idropulitrice prima di aver srotolato il tubo ad alta pressione.

⚠ATTENZIONE: Avvolgere e svolgere il tubo avendo cura di non causare il ribaltamento dell'idropultrice.

⚠ATTENZIONE: Quando si svolge o avvolge il tubo, la macchina deve essere spenta ed il tubo scarico dalla pressione (fuori servizio).

⚠ATTENZIONE: Rischio di scottature dallo scarico del motore. **NON TOCCARE O NON METTERE IL TUBO A CONTATTO CON LO SCARICO DEL MOTORE.**

⚠ATTENZIONE: Si raccomanda l'uso di dispositivi di protezione acustica.

⚠ATTENZIONE: Non utilizzare applicazioni azionate da motori a combustione interna in ambienti chiusi eccetto dove prevista adeguata ventilazione come stabilito dalle autorità nazionali del lavoro.

⚠ATTENZIONE: Assicurarsi che alcuna emissione di scarico sia nelle vicinanze di ingressi d'aria.

USO PREVISTO DELLA MACCHINA

Le prestazioni e la grande semplicità di uso della macchina sono idonee ad un utilizzo **NON** professionale. Le tecnologie costruttive sono state studiate per garantire altissimi livelli di affidabilità, sicurezza e durata nel tempo. È assolutamente vietato usare la macchina in ambienti o zone classificate potenzialmente esplosive. La temperatura dell'ambiente di lavoro deve essere compresa tra +5 ÷ +50 °C. La forma della carenatura è stata studiata per offrire la massima comodità di trasporto con apposita impugnatura, priva di sporgenze e spigoli pericolosi. La macchina è provvista di una lancia con pistola dotata di impugnatura per favorire una pratica posizione di lavoro, le cui forme e dimensioni corrispondono alle norme di sicurezza vigenti.

È vietato applicare protezioni o modifiche sulla lancia di spruzzatura o agli ugelli di lavaggio.

L'idropulitrice ad alta pressione è idonea per il lavaggio con acqua fredda o tiepida alla temperatura max di

40°C, temperature superiori possono danneggiare la pompa.

L'acqua di alimentazione dell'idropultrice non deve essere sporca, sabbiosa o contenere prodotti chimici corrosivi per non compromettere il buon funzionamento e la lunga durata dell'apparecchiatura.

La macchina viene usata per il lavaggio di serrande, portoni, piastrelle, automobili, camper ecc. dove si richieda l'uso di acqua in pressione per eliminare lo sporco.

Con opportuni accessori opzionali si possono svolgere lavori di schiumatura, sabbatura e lavaggi con spazzola rotativa da applicare alla pistola.

CORRETTO UTILIZZO DELLA MACCHINA

⚠ATTENZIONE: L'idropultrice deve essere posizionata su un piano sicuro, stabile e in posizione orizzontale.

⚠ATTENZIONE: Ogni qualvolta si usa l'idropultrice ad alta pressione si consiglia di impugnare la pistola nella posizione corretta, con una mano sull'impugnatura e l'altra sulla lancia.

⚠ATTENZIONE: Il getto dell'acqua non deve mai essere diretto verso la macchina.

I. DISPOSITIVO DI SICUREZZA DELLA PISTOLA

Ogni qualvolta si ha la necessità di fermare la macchina è importante inserire la sicura (S) presente sulla pistola per evitare aperture accidentali (fig.1).

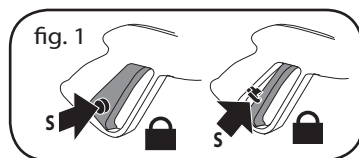

II. ASPIRAZIONE DEL DETERGENTE

Inserire l'ugello CHEMICAL nella lancia (fig. 2A). Immergere il tubo di aspirazione munito di filtro nel serbatoio del detergente (fig. 2B). Accendere l'apparecchio: la miscelazione del detergente con l'acqua avviene automaticamente al passaggio dell'acqua.

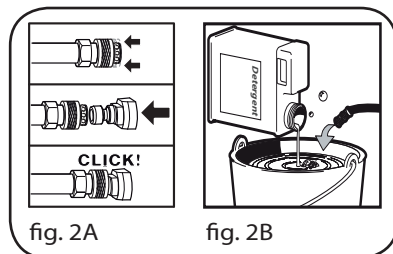

⚠ATTENZIONE: Usare solamente detersivi liquidi, evitare assolutamente prodotti acidi o molto alcalini. Vi consigliamo di usare i Ns. prodotti che sono stati studiati appositamente per l'uso con

idropultrici.

III. USO DELLA LANCIA

L'idropultrice è corredata con cinque tipi diversi di ugelli:

- ugello bassa pressione (fig. 3A, CHEMICAL): per servizio con detergenti oppure lavaggio a bassa pressione,
- ugello 0°: getto a spillo (fig. 3B) per sporco particolarmente resistente,
- ugello 15°: getto a ventaglio (fig. 3C) per sporco su grandi superfici,
- ugello 25°: getto a ventaglio (fig. 3D) per sporco su grandi superfici,
- ugello 40°: getto a ventaglio (fig. 3E) per sporco su grandi superfici.

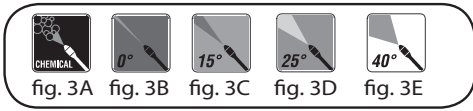

IV. APPARECCHI DOTATI DI VALVOLA TERMICA

Questo dispositivo consente di lasciare lavorare l'apparecchio in by-pass, scaricando automaticamente l'acqua quando questa raggiunge una temperatura di circa 60°C e raffreddando gli organi di funzionamento.

ATTENZIONE: apparecchi non dotati di questo dispositivo non devono rimanere in funzione per più di 2 minuti a pistola rilasciata. L'acqua riciclata aumenta notevolmente di temperatura provocando gravi danni alla pompa.

MONTAGGIO

Osservare la serie di foto sotto riportata (fig. 4)

ISTRUZIONI DI FUNZIONAMENTO

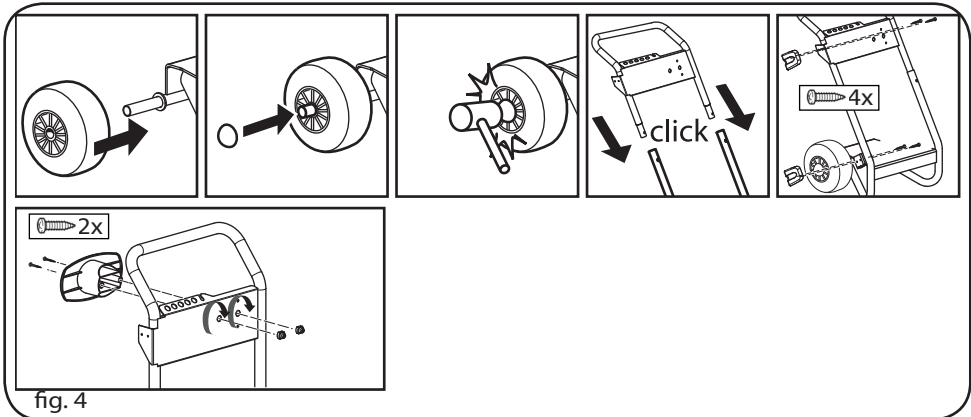

ATTENZIONE! Non avviare il motore con un livello di olio troppo alto o troppo basso poiché può causare un danno al motore. Per eventuali domande riguardo il motore, leggete il manuale incluso con la macchina.

ATTENZIONE! Il motore non è provvisto di olio. E' necessario riempire il carter prima di avviare il motore.

ATTENZIONE! Prima dell'avviamento della pompa, assicurarsi che l'olio nel carter sia al giusto livello.

ATTENZIONE! Per la prima volta, o dopo un periodo di lunga inattività, è necessario collegare per alcuni minuti solo il tubo ingresso acqua per fare uscire dalla mandata eventuali impurità in modo da non intasare l'ugello della pistola.

ATTENZIONE! Riempire il serbatoio con benzina senza piombo. Non usare benzina contenente piombo.

I. AVVIAMENTO

ALIMENTAZIONE IDRICA

Collegamento idrico - Ulteriori indicazioni di sicurezza

ATTENZIONE (simbolo): apparecchio non adatto al collegamento alla rete dell'acqua potabile.

ATTENZIONE L'acqua che è passata attraverso i dispositivi antiriflusso è considerata non potabile.

ATTENZIONE - Pericolo!

Aspirare solamente acqua filtrata o pulita. Il rubinetto di prelievo acqua deve garantire una erogazione pari al doppio della portata massima della pompa.

- Portata minima: 15 l/ min.
- Temperatura massima dell'acqua in ingresso: 40°C
- Pressione massima dell'acqua in ingresso: 1Mpa

Collocare l'idropultrice il più vicino possibile alla rete idrica di approvvigionamento.

IT Alimentazione dalla condotta dell'acqua

- Collegare un tubo flessibile di alimentazione al raccordo per l'acqua dell'apparecchio ed all'alimentazione dell'acqua.
- Aprire il rubinetto.

L'idropulitrice può essere collegata direttamente alla rete pubblica di distribuzione dell'acqua potabile solamente se nella tubazione di alimentazione è installato un dispositivo antiriflusso con svuotamento conforme alle normative vigenti. Assicurarsi che il tubo sia almeno \varnothing 13mm e che sia rinforzato.

Alimentazione dell'acqua da un serbatoio aperto

- Svitare il raccordo per l'alimentazione dell'acqua.
- Avvitare il tubo di aspirazione con filtro (non compreso nella fornitura) al raccordo per l'acqua dell'apparecchio.
- Immergere il filtro nel serbatoio.
- Sfiatare l'apparecchio prima dell'uso.
 - Svitare il tubo flessibile ad alta pressione dal raccordo dell'alta pressione dell'apparecchio.
 - Accendere l'apparecchio e farlo funzionare finché l'acqua esce priva di bolle dal raccordo ad alta pressione.
 - Spegnerlo l'apparecchio e riavvitare il tubo flessibile ad alta pressione.

La non osservanza delle suddette condizioni provoca gravi danni meccanici alla pompa nonché il decadimento della garanzia.

1. Collegare il tubo alta pressione all'uscita alta pressione della macchina (fig. 5).

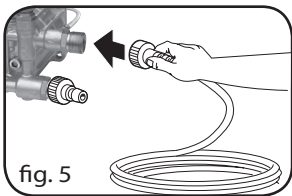

fig. 5

2. Innestare il tubo ad alta pressione alla pistola. Inserire la lancia nella prolunga della pistola e ruotare l'estremità della pistola fino alla posizione di blocco (fig.6). Inserire l'ugello (fig.2A).

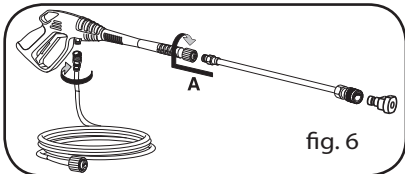

fig. 6

3. Collegare il tubo d'alimentazione acqua all'ingresso della pompa (Max. 1 MPa, temperatura max. 40° C) (fig.7).

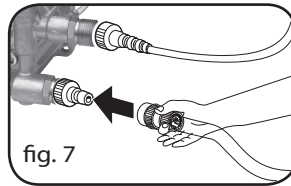

fig. 7

4. Collegare il tubo all'alimentazione dell'acqua fredda ed aprire completamente il rubinetto (fig.8).

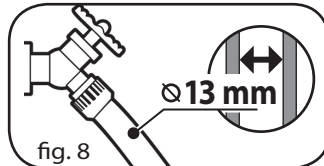

fig. 8

5. Premere la leva della pistola per eliminare l'aria presente nella pompa ed aspettare che esca dall'ugello un flusso d'acqua costante (fig.9).

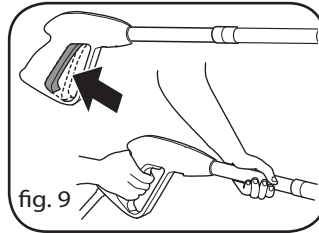

fig. 9

⚠ATTENZIONE! Per favorire il primo avvio, si raccomanda di tenere premuta la leva della pistola mentre si tira la maniglia dell'avviatore.

6. Portare il rubinetto del carburante in posizione "ON" (fig. 10).

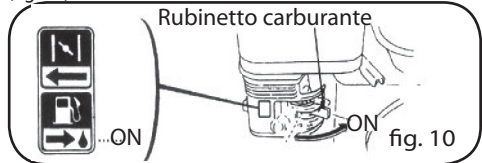

fig. 10

7. Portare la leva della valvola dell'aria in posizione "CHIUSO" (fig. 11).

👉NOTA

Se il motore è caldo, non è necessario chiudere l'aria.

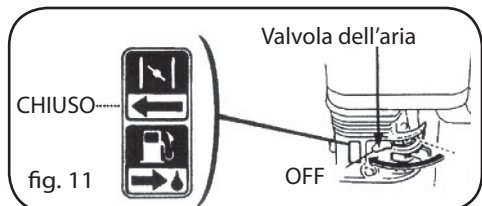
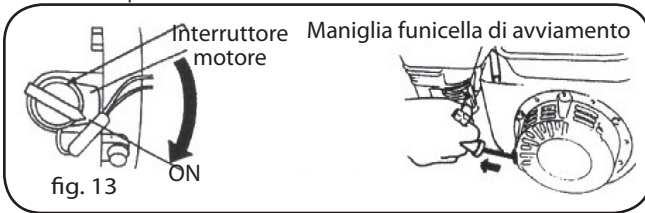

fig. 11

8. Avviare il motore (Fig. 13).

- a) Portare l'interruttore motore in posizione "ON".
 b) Tirare leggermente verso l'alto la manopola della fune di avviamento fino a sentire resistenza, quindi tirarla di colpo.

⚠ATTENZIONE: A fine lavoro spegnere la macchina.
⚠ATTENZIONE: A macchina ferma, scaricare sempre il tubo della pressione, aprendo la pistola.



MANUTENZIONE

⚠ATTENZIONE: Prima di effettuare qualsiasi manutenzione alla idropulitrice, scaricare la pressione e togliere il collegamento idrico.

⚠ATTENZIONE

Se si lascia di colpo la maniglia potrebbe urtare il motore. Rilasciarla lentamente, accompagnandola nella sua corsa di riavvolgimento.

9. Preriscaldare il motore e riportare la levetta dell'aria in posizione "APERTO" (Fig.14).

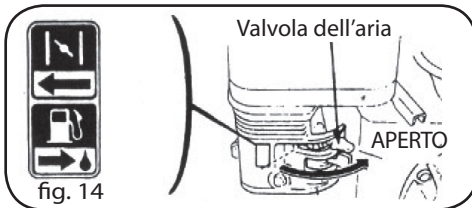

⚠ATTENZIONE

Non lasciare l'idropulitrice accesa al minimo per più di 2 minuti.

II. ARRESTO

In caso di emergenza, portare l'interruttore del motore su "OFF" per arrestare il motore. A tal fine procedere come segue:

1. Portare l'interruttore del motore in posizione "OFF" (Fig. 15).

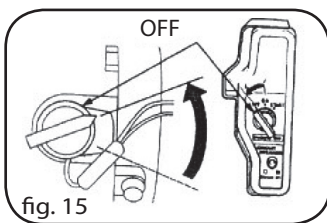

2. Portare l'interruttore del carburante in posizione "OFF" (Fig. 16).

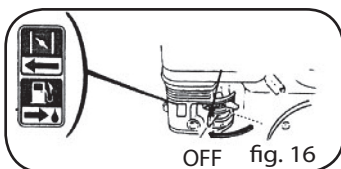

I. LUBRIFICAZIONE

Motore: vedi "manuale per l'utente - motore a benzina".

Pompa: Manutenzione pompa:

Si raccomanda la sostituzione dell'olio pompa ogni 100 ore di lavoro.

Utilizzare olio tipo 80W-90, 65ml.

II. CONTROLLO FILTRO ASPIRAZIONE ACQUA

Ispezionare periodicamente il filtro di aspirazione per evitare intasamenti e compromettere il buon funzionamento della pompa (fig. 17).

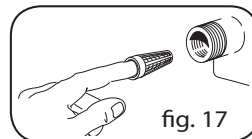

IT III. SOSTA PROLUNGATA

Se si prevede di conservare la macchina in ambienti dove esista il pericolo di gelo o di non utilizzarla per un periodo superiore ai 3 mesi, è consigliabile fare aspirare alla macchina, prima di riparla, una miscela di liquido antigelo (simile a quella utilizzata dalle automobili).

Inoltre, all'avviamento possono verificarsi delle piccole perdite dalla pompa, che scompariranno dopo qualche ora di funzionamento. Sono ammesse fino a 10 gocce al minuto, in caso di perdita maggiore, rivolgersi a un Servizio Assistenza Autorizzato.

INCONVENIENTI E RIMEDI

Motore: vedi "manuale per l'utente - motore a benzina".

Pompa:

INCONVENIENTE	CAUSA	RIMEDIO
L'elettropompa gira, ma non va in pressione	Filtro aspirazione intasato Valvola aspirazione e mandata intasata o usurata Ugello con foro troppo largo	Pulire filtro Rivolgersi al centro assistenza autorizzato Pulire e/o sostituire
Pressione di lavoro irregolare	Aspirazione aria Valvole intasate e usurate Guarnizioni consumate	Controllare raccordi aspirazione Rivolgersi al centro assistenza autorizzato Rivolgersi al centro assistenza autorizzato
La pompa gocciola	Guarnizioni consumate	Rivolgersi al centro assistenza autorizzato
Calo di pressione	Ugello usurato Valvole sporche o bloccate Guarnizione valvola di reg. usurata Guarnizioni usurate Filtro sporco	Cambiare ugello Rivolgersi al centro assistenza autorizzato Rivolgersi al centro assistenza autorizzato Rivolgersi al centro assistenza autorizzato Controllare e/o pulire
Rumorosità	Aspirazione di aria Valvole usurate, sporche o bloccate Cuscinetti usurati Temperature eccessive dell'acqua Filtro sporco	Controllare i condotti di aspirazione Rivolgersi al centro assistenza autorizzato Rivolgersi al centro assistenza autorizzato Portare la temperatura sotto i 60°C Controllare e/o pulire
Presenza di acqua nell'olio	Anelli tenuta (acqua e olio) usurati Alta percentuale di umidità nell'aria	Rivolgersi al centro assistenza autorizzato Cambiare l'olio con frequenza doppia rispetto a quella prescritta
Perdite d'acqua dalla testata	Guarnizioni usurate Oring del sistema di tenuta usurati	Rivolgersi al centro assistenza autorizzato Rivolgersi al centro assistenza autorizzato

RIPARAZIONI - RICAMBI

Per eventuali inconvenienti non menzionati nel presente manuale o rotture della macchina, si prega di interpellare un centro di Assistenza Autorizzato per la relativa riparazione o per la eventuale sostituzione di parti di ricambio originali.

SMALTIMENTO

 Quale proprietario di un apparecchio elettrico o elettronico, la legge (conformemente alla direttiva UE 2002/96/CE del 27 gennaio 2003) le vieta di smaltire questo prodotto o i suoi accessori elettrici / elettronici come rifiuto domestico solido urbano e le impone invece di smaltirlo negli appositi centri di raccolta. E' possibile smaltire il prodotto direttamente dal distributore mediante l'acquisto di un prodotto nuovo, equivalente a quello da smaltire

Tutti i nostri apparecchi sono stati sottoposti ad accurati collaudi e sono coperti da garanzia da difetti di fabbricazione in conformità alle normative vigenti applicabili nei vari Paesi.

La garanzia decorre dalla data di acquisto.

Sono esclusi dalla garanzia: le parti soggette a normale usura, le parti in gomma, spazzole di carbone, i filtri, gli accessori e gli optional; i danni accidentali, per trasporto, per incuria o inadeguato trattamento, per uso ed installazione errati o impropri.

La garanzia non contempla la pulizia degli organi funzionanti, delle incrostazioni, dei filtri e ugelli in genere.

La macchina è destinata esclusivamente ad un uso hobbystico e NON PROFESSIONALE:

La garanzia non copre l'uso diverso da quello privato.

SCHEMA IDRICO

- 1) Alimentazione acqua
- 2) Valvola termica
- 3) Pompa alta pressione
- 4) Valvola by-pass interna
- 5) Contenitore liquido di pulizia
- 6) Tubo alta pressione
- 7) Pistola
- 8) Leva della pistola
- 9) Lancia
- 10) Testa ugello
- 11) Ugello

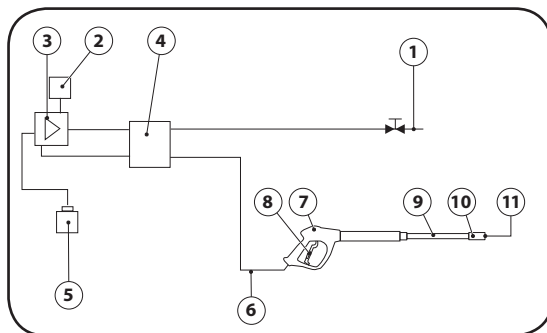

EN Translation of the original instructions
STANDARD EQUIPMENT

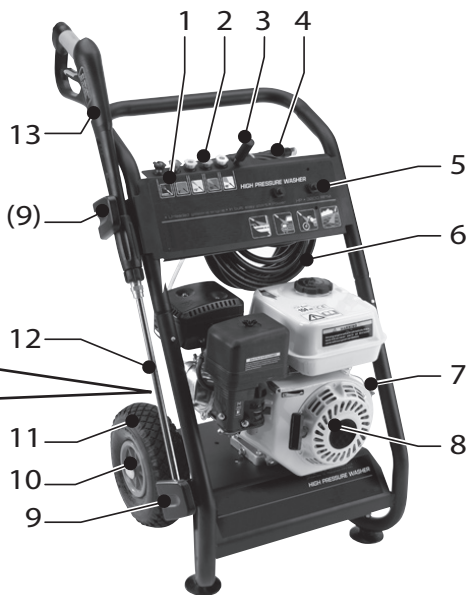
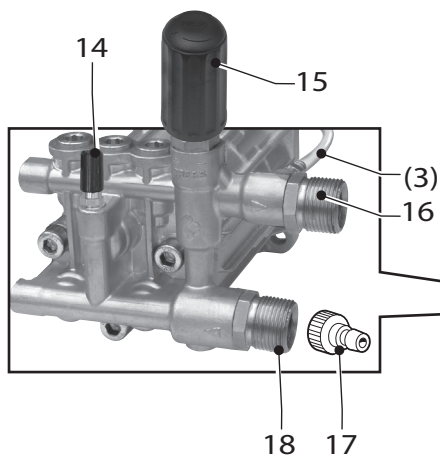

- 1- Nozzle holder
- 2- Nozzles
- 3- Suction hose
- 4- Cable holder
- 5- Bush
- 6- High pressure hose
- 7- Engine Oil Alarm
- 8- Engine
- 9- Accessory holder

- 10- Stationary wheel
- 11- Wheel
- 12- Lance
- 13- Gun
- 14- Thermal valve
- 15- Pressure control
- 16- Water outlet
- 17- Mounting
- 18- Water inlet + filter

- 19- Garden hose optional-IF PRESENT
- 20- Quick release water inlet connector optional-IF PRESENT

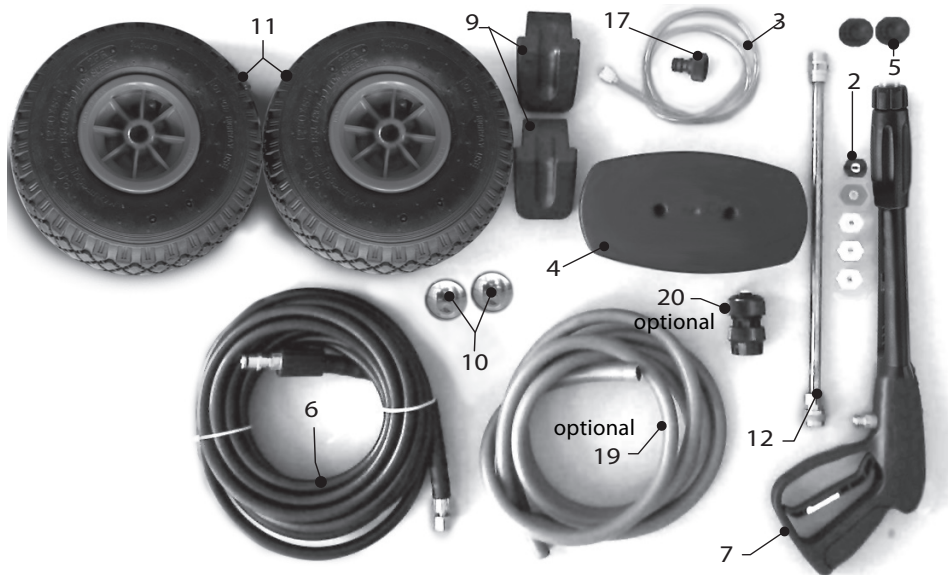

SYMBOLS



CAUTION

A **caution** is used to alert the user to fact that hazardous operating and maintenance procedures may result in damage to or destruction of equipment if not strictly observed.



NOTE

A **note** is used to give helpful information.

UNPACKING

After opening the package, check the entire unit.

- In case of problems with this unit do not use it until you have consulted an authorized service/centre.
- Due to transport and packing dimension reasons, some accessories can be supplied disassembled; in this case the fitting has to be carried out following the instructions on this booklet.
- All possible harmful parts of the package (plastic bags, foamed polystyrene, nails etc.) should be kept out of children's reach.

SAFETY PRECAUTIONS



CAUTION: This manual has been drawn up for the user. The instructions concerning the engine are included in the booklet written by the manufacturer attached to this supply. Please carefully read the enclosed instructions that include important points about the safety for the installation, usage and maintenance.

KEEP THIS BOOKLET HANDY FOR ANY FURTHER INFORMATION.

⚠CAUTION: This appliance is for outdoor use only.

⚠CAUTION: Always turn off the engine and water source on completion of every job.

⚠CAUTION: Never use the appliance if important parts of the appliance are damaged, e.g. safety devices, high pressure hose, gun, etc.

⚠CAUTION: This appliance has been designed for use with the detergent provided or the detergent specified by the manufacturer, such as a neutral shampoo based on biodegradable anionic surface active detergents. The use of other detergents or chemicals may put the appliance's safety at risk.

⚠CAUTION: Never use the appliance with people in the vicinity, unless they are wearing protective clothing.

⚠CAUTION: Do not direct the nozzle toward mechanical parts containing lubricant grease, as the grease will dissolve and spread over the surrounding

ground. Vehicle tyres/tyre valves may only be cleaned from a minimum distance of 30 cm, otherwise the vehicle tyre/tyre valve could be damaged by the high-pressure jet. The first indication of this is a discoloration of the tyre. Damaged vehicle tyres/tyre valves can be deadly dangerous.

⚠CAUTION: High pressure jets may be dangerous if improperly used. Jets must never be pointed at people, animals, life electrical equipment or the appliance itself.

⚠CAUTION: The hoses, accessories and high pressure couplings are important for the appliance's safety. Use only hoses, accessories and couplings recommended by the manufacturer (it is extremely important to protect these components against damage by avoiding their improper use and protecting them against bending, knocks and scratches).

⚠CAUTION: The gun is fitted with a safety catch. Whenever use of the machine is interrupted it is important to operate the safety catch to prevent accidental activation of the jet.

- Never point the jet at yourself or others to clean clothing or footwear.
- Never allow children or untrained people to use the appliance.
- Safety features: gun equipped with safety locking device, pump equipped with by-pass valve
- The safety button on the gun is not there to lock the lever during operation, but to prevent its accidental operation.

⚠CAUTION: Appliances not equipped with A.S.S. – Automatic Stop System: must not be left in operation for more than 2 minutes with the gun released. The recycled water heats up considerably, seriously damaging the pump.

⚠CAUTION: Switch the appliance off completely (master switch on OFF) whenever it is left unattended.

⚠CAUTION: Every machine is tested in its operating conditions, so it is normal for a few drops of water to be left inside it.

⚠CAUTION: Appliance with fluid under pressure. Keep a firm hold on the gun and be prepared to take the kickback pressure. Only use the high pressure nozzle provided with the appliance.

EN **CAUTION:** The high pressure hose is designed and produced to withstand high pressures. To avoid damage, it must be handled with special care. Misuse may lead to premature breakages or damage and cause the loss of warranty cover.

16CAUTION: This appliance is not intended for use by persons (including children) with reduced physical, sensory or mental capabilities, or lack of experience and knowledge, unless they have been given supervision or instruction concerning use of the appliance by a person responsible for their safety.

17CAUTION: Children should be supervised to ensure that they do not play with the appliance.

CAUTION: Never start the high-pressure cleaner without first completely unwinding the high-pressure hose.

CAUTION: When winding and unwinding the pipe take care not to cause the high-pressure cleaner to overturn.

CAUTION: Before unwinding or winding the hose, switch the machine off and release the pressure in the hose itself (switching off).

CAUTION: Risk of scalding from engine exhaust. DO NOT TOUCH OR DO NOT PUT THE HOSE IN CONTACT WITH THE ENGINE EXHAUST.

CAUTION: The use of ear protector is recommended.

CAUTION: Do not use combustion engine powered appliances indoors unless adequate ventilation is assessed by national labour authorities.

CAUTION: Ensure that any exhaust emission are not in the vicinity of air intakes.

SUITABLE USE OF THE MACHINE

The performance and the simple use of the machine is suitable for a non-professional use. Structural technologies have been studied to assure high reliability and safety levels, and long life. It is absolutely forbidden to use the machine in potentially explosive environments or areas. The working temperature must range between +5° and +50°C.

The housing shape has been studied to offer the maximum confort of transport with suitable handle without any protrusions and dangerous corners. The machine is supplied with a lance with gun, equipped with a handle to offer a practical working position; the shapes and the dimensions of the handle correspond to the safety normes in force.

It is forbidden to apply any protections or modifications on the spraying lance or to the washing nozzles.

The high pressure washer is suitable for washing with cold or warm water at a maximum temperature of 40°C, higher temperatures can damage the pump.

The water you use for the washer must not be dirty, sandy or hold any corrosive chemical products, not to compromise the good functioning and the long life of the equipment.

The machine is used for washing rolling shutters, main doors, tiles, cars, campers, etc., where water pressure is necessary to remove dirt.

With suitable optional accessories, it can be used for foaming and sanding-blasting, and for washings with a rotary brush for application to the gun.

CORRECT USE OF THE MACHINE

CAUTION: The washer shall be placed on a safe and steady plane and in horizontal position.

CAUTION: Whenever you use the high pressure washer, we suggest to grip the gun in the right position, with one hand on the handle and the other hand on the lance.

CAUTION: The water jet shall never be pointed to the machine.

I. GUN SAFETY DEVICE

Whenever you need to stop the machine, it is necessary to use the safety lock (S), placed on the gun, in order to avoid fortuitous openings (fig. 1).

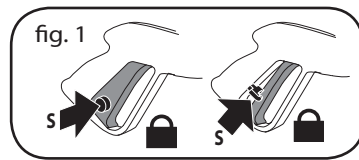

II. DETERGENT SUCTION

Insert the CHEMICAL nozzle into the lance (fig. 2A). Plunge suction hose with filter into detergent tank (fig. 2B). When you start the machine, the mixing of the detergent with the water is automatic at the water passage.

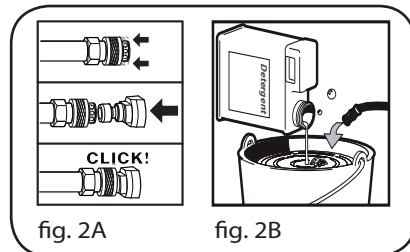

CAUTION: make use only of liquid detergent, do not absolutely use acid or too much alkaline products. We suggest you to make use of our products, which have been studied for the use with washer machines.

III. USE OF THE LANCE

The high-pressure cleaner is supplied with five different nozzle types:

- Low-pressure nozzle (fig. 3A, "CHEMICAL"): for operating with detergent or cleaning with negligible pressure,
- 0° nozzle: straight stream (fig. 3B) for particularly stubborn accumulation of grime,
- 15° nozzle: flat spray (fig. 3C) for dirt accumulation over a large surface,
- 25° nozzle: flat spray (fig. 3D) for dirt accumulation over a large surface,
- 40° nozzle: flat spray (fig. 3E) for dirt accumulation over a large surface.

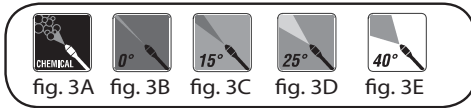

IV. APPLIANCES PROVIDED WITH THERMAL VALVE

This device enables the machine's by-pass operation through automatic water discharge whenever it reaches a temperature of nearly 60°C and cooling working components.

⚠CAUTION: appliances that are not provided with this disposal must not operate for more than 2 minutes with released gun. Recycled water raises its temperature remarkably causing great damages to the pump.

MONTAGE

Study the series of photos shown below (fig.4):

OPERATING INSTRUCTIONS

⚠CAUTION! Do not run the engine with a high or low oil level as this can cause engine damage. If you have further questions regarding the engine, please refer to the engine's operating manual included with the unit.

⚠CAUTION! The engine is not provide with oil. It is necessary to fil the carter before starting the engine.

⚠CAUTION! Before starting the pump, check the oil level in the pump.

⚠CAUTION! If it is the first time that you use the machine or if you do not operate the machine for a long period, it is necessary to connect, for some minutes, the suction hose, in order to let possible impurities go out, so that the nozzle gun will not become clogged.

⚠CAUTION! Fill gas tank with unleaded gasoline. Do not use leaded gasoline.

I. STARTING UP

WATER SUPPLY

Water supply connection - Additional safety information

⚠WARNING: (symbol) machine not suitable for connection to the potable water mains.

⚠CAUTION: Water that has flown through backflow preventers is considered to be nonpotable.

⚠Caution - Danger!

Only clean or filtered water should be used for intake. The water intake should be at least twice the pump capacity.

- Minimum delivery rate: 15 l/min
- Maximum intake water temperature: 40°C
- Max inlet water pressure: 1Mpa

Place the cleaner as close as possible to the water supply.

Water supply from the water main

- Connect a supply hose (not included) to the water inlet of the unit and to the water supply.

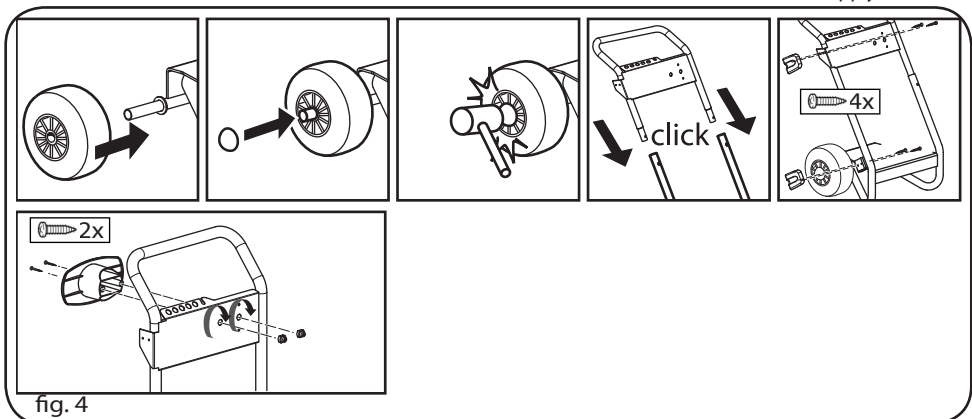

fig. 4

EN • Open the water supply.

The cleaner can be connected directly to the mains drinking water supply only if the supply hose is fitted with a backflow preventer valve as per current regulations in force.
Make sure that the hose is at least \varnothing 13mm and that it is reinforced.

Water supply from an open container

- Unscrew the coupling part for the water inlet.
- Screw the suction hose with filter (not included) onto the water connection of the unit.
- Hang the filter in the container.
- Vent the unit before operation.
 - Unscrew the high-pressure line at the high-pressure outlet of the unit.
 - Switch on the unit and let it run until water free of bubbles emerges at the high-pressure outlet.
 - Switch off the unit and screw on the high-pressure hose again.

Failure to comply with the above conditions causes serious mechanical damage to the pump and the loss of warranty cover.

1. Connect the high pressure hose to the unit's high pressure outlet (fig.5).

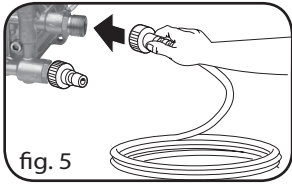

2. Connect the high pressure hose to the spray gun. Insert the spray wand of your choice into the wand extension. Press in against the spring tension and twist into the locked position (fig. 6). Insert the nozzle (fig.2A).

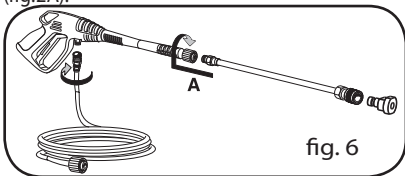

3. Connect garden hose to unit's water inlet (Max 10 bar, max t. 40° C) (fig. 7).

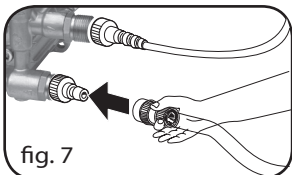

4. Connect garden hose to the cold water source and turn water on completely (fig. 8).

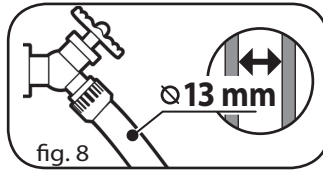

5. Trigger the gun to eliminate trapped air, wait for a steady flow of water to emerge from the spray nozzle (fig. 9).

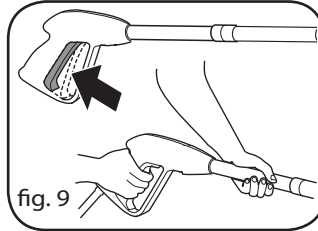

⚠ CAUTION! In order to assist the first startup, it is recommended to hold the trigger pressed during the pulling of the starter handle

6. Push the fuel cock to ON position (Fig. 10).

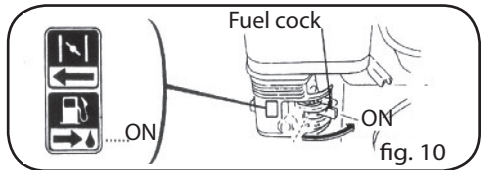

7. Push the choke lever to the OFF position OFF (Fig. 11).

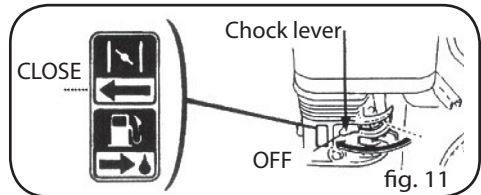

🚫 NOTE: Do not the choke if the engine is warm or the air temperature is high.

8. Start the engine (Fig. 13).

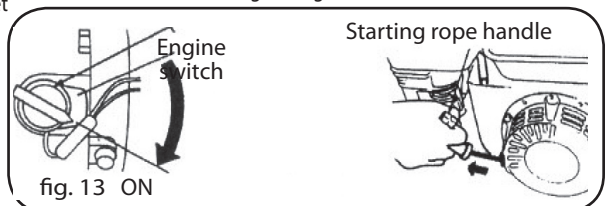

- a) Push the engine switch to the ON position.
- b) Pull slightly the starting rope handle up until feeling

anti-action, and then make a rapid pull.

CAUTION: Return the starting rope handle gently to prevent damage to the starter.

9. Preheat the engine and push back the choke lever to "OPEN" (Fig.14).

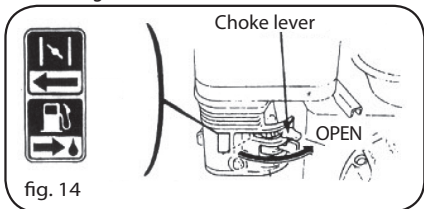

CAUTION: Do not allow pressure washer to idle for more than 2 minutes without switching off. Failure to do this could cause appliance to malfunction.

II. STOP

In an emergency, push the engine switch to "OFF" to stall the engine. Stop it in normal in the following sequence:

1. Push the engine switch to the OFF position (Fig. 15).

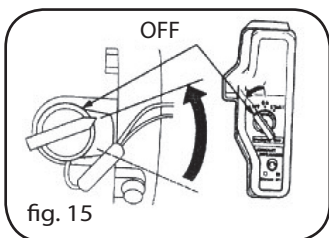

2. Set the fuel cock to the OFF position (Fig. 16).

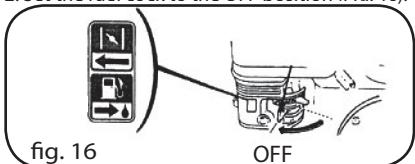

CAUTION: Turn off the machine when finished working.

CAUTION: When the machine is switched off, always discharge the pressure hose, opening the gun.

MAINTENANCE

CAUTION: Before to carry out any kind of maintenance to the washer machine, run the pressure down, take the water connection out.

I. LUBRICATION

Motor: see "owner's manual - general gasoline engine".

High-pressure water pump: Pump Maintenance: We recommend the replacement of the oil pump every 100 working hours.

Use oil type 80W-90, 65ml.

II. WATER SUCTION FILTER CHECKING

Check periodically in order to avoid deposits clogging it (fig. 17).

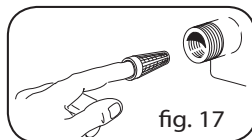

III. LONG STORAGE PERIOD

If you foresee/expect to keep the machine in environments where there is danger of ice/frost or if you don't use it for more than 3 months, we suggest to get the machine to intake an antifreeze before putting it away (similar to that used for cars).

Furthermore, at start-up, small leaks may occur from the pump; these will disappear after a few hours in operation. Up to 10 drops a minute are acceptable; in case of larger leaks contact an Authorised Service Centre.

TROUBLESHOOTING

Motor: see "owner's manual - general gasoline engine".

High-pressure water pump:

FAULT	CAUSE	REPAIR
The pump doesn't reach the necessary pressure	Water inlet filter is clogged Suction/delivery valves are clogged or worn out Lance nozzle incorrect or worn out	Clean the water inlet filter Contact an authorised service centre Check and/or replace
Fluctuating pressure	Air intake Valves dirty, worn out or stuck Sealing worn out	Check that connections and locking ring are well tightened Contact an authorised service centre Contact an authorised service centre
Water leaking from the pump	Sealing worn out	Contact an authorised service centre
Loss of pressure	The nozzle is worn out The valves are dirty or blocked Adjusting valve seal is worn out Seals are worn out The filter is dirty	Replace the nozzle Contact an authorised service centre Contact an authorised service centre Contact an authorised service centre Check and/or clean
Noise	Air intake Valves are worn out dirty or blocked Bearings are worn out Extreme water temperature The filter is dirty	Check the intake pipes Contact an authorised service centre Contact an authorised service centre Bring the temperature under 40° C Check and clean
Water is in the oil	O-rings (water and oil) are worn out. High moisture in the air	Contact an authorised service centre Replace oil with double frequency that is suggested
Water leakage from the head	Seals are worn out O-rings seal system are worn out	Contact an authorised service centre Contact an authorised service centre
Lance blocked	Nozzle is dirty	Clean nozzle with the pin included in the unit

REPAIRS - SPARE PARTS

For any further inconveniences, not mentioned in this booklet or any damages of the machine, we suggest you to go to an Authorized Assistance center for the repair or possible replacement of any original spare parts.

DISASSEMBLING OF THE MACHINE

DISPOSAL (WEEE)

As the owner of electrical or electronic equipment, the law (in accordance with the EU Directive 2002/96/EC of 27 January 2003) prohibits you from disposing of this product or its electrical / electronic accessories as municipal solid waste and obliges you to make use of the appropriate waste collection facilities.

The product can be disposed of by returning it to the distributor when a new product is purchased. The new product must be equivalent to that being disposed of.



WARRANTY CONDITIONS

EN

All our machines are subjected to strict tests and are covered against manufacturing defects in accordance with applicable regulations. The warranty is effective from the date of purchase.

The following are not included in the warranty: - Parts subject to normal wear. - Rubber parts, charcoal, filters and the accessories and optional accessories. - Accidental damage, caused by transport, neglect or inadequate treatment, incorrect or improper use and installation failing - The warranty shall not cover any cleaning operations to which the operative components may be subjected, such as clogged nozzles and filter blocked due to limestones. This pressure cleaner is intended to be used for domestic and hobby work: the warranty does not cover any other different kind of use.

WATER DIAGRAM

- 1) Water supply
- 2) Thermal valve
- 3) High-pressure water pump
- 4) Internal by-pass valve
- 5) Cleaning agent container
- 6) High pressure hose
- 7) Gun
- 8) Gun trigger
- 9) Lance
- 10) Nozzle head
- 11) Nozze

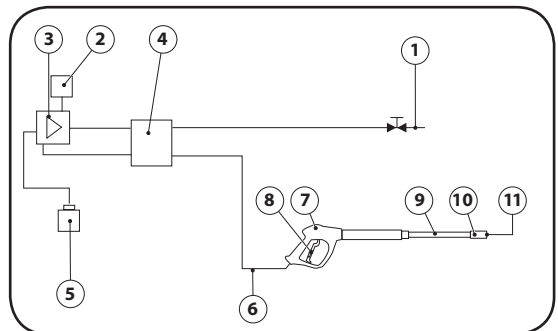

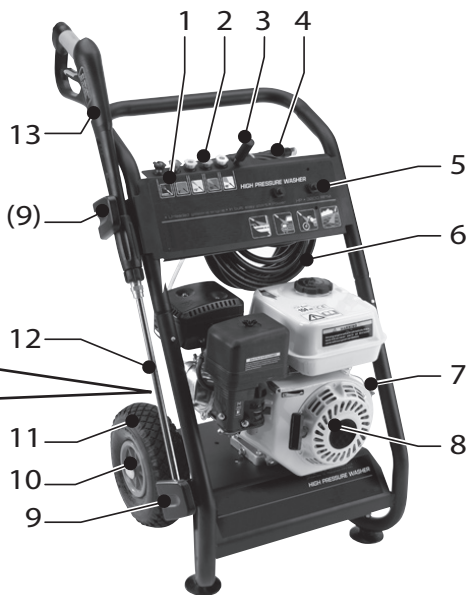
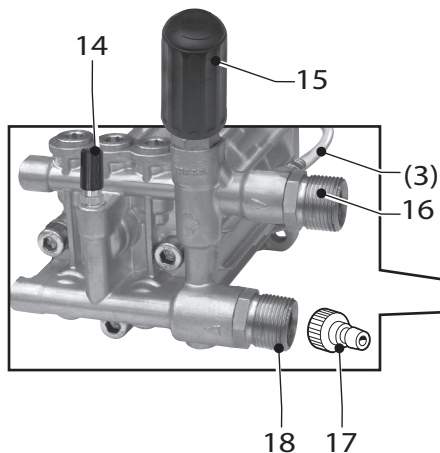

- 1- Porte-buses
- 2- Buses
- 3- Tuyau d'aspiration
- 4- Support tuyau
- 5- Boucle
- 6- Flexible H.P.
- 7- Alarme huile moteur
- 8- Moteur
- 9- Porte-accessoires

- 10- Arrêt roue
- 11- Roue
- 12- Lance
- 13- Pistolet
- 14- Soupape thermique
- 15- Variateur de pression
- 16- Sortie d'eau
- 17- Raccord
- 18- Entrée d'eau avec filtre

- 19- Tube d'alimentation de l'eau - En option-no include
- 20- Attache rapide pour entrée eau - En option-no include

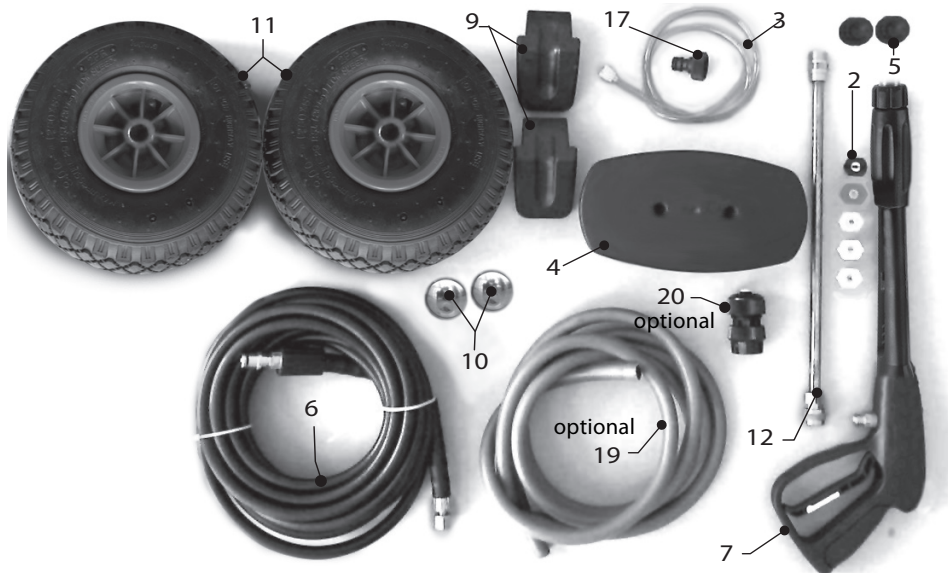

SYMBOLES



ATTENTION

Avise l'utilisateur que le non-respect de chacune des procédures de fonctionnement et de maintenance peut provoquer de graves dommages aux équipements, voire leur destruction.



REMARQUE

Les **remarques** sont destinées à fournir des informations, toujours utiles.

DEBALLAGE

Après avoir enlevé l'emballage, s'assurer de l'intégrité du nettoyeur.

- En cas de doute, ne pas utiliser l'appareil et s'adresser à un centre spécialisé autorisé.
- Pour des raisons de transport et de dimension de l'emballage, certaines pièces peuvent être fournies démontées. En ce cas exécuter le montage en suivant les instructions contenues dans ce livret.
- Les éléments de l'emballage (sachets en plastique, polystyrène expansé, clous, etc.) ne doivent pas être à la portée des enfants, car il s'agit de sources potentielles de danger.

AVERTISSEMENTS



ATTENTION: Ce manuel a été rédigé pour l'UTILISATEUR. Les instructions concernant le moteur se trouvent dans le manuel spécifique du fabricant joint à la machine. Lire attentivement les instructions contenues dans cette notice, car elles fournissent des indications importantes sur la sécurité d'installation, d'emploi et d'entretien.

CONSERVER SOIGNEUSEMENT CETTE NOTICE POUR TOUTE CONSULTATION ULTERIEURE.

- ⚠ **ATTENTION:** Appareil ne devant être utilisé qu'en plein air.
- ⚠ **ATTENTION:** A la fin de chaque utilisation, coupez toujours le moteur et le raccordement hydrique.
- ⚠ **ATTENTION:** Ne pas utiliser l'appareil si le câble électrique ou des parties importantes de l'appareil même sont détériorés, ex.: dispositifs de sécurité, tube haute pression, pistolet, etc.
- ⚠ **ATTENTION:** Cet appareil a été conçu pour être utilisé avec le détergent fourni ou préconisé par le fabricant, type shampoing neutre à base de tensioactifs biodégradables non ioniques. Le recours à d'autres détergents ou d'autres substances chimiques peut compromettre la sécurité de l'appareil.
- ⚠ **ATTENTION:** Avant d'utiliser l'appareil s'assurer que toute personne se trouvant près de celui-ci portent des vêtements protecteurs, dans le cas contraire ne pas l'utiliser.

⚠ **ATTENTION:** Le jet de la lance ne doit pas être dirigé vers les parties mécaniques contenant de la graisse lubrifiante: dans le cas contraire la graisse sera dissoute et répandue sur le terrain. Les pneus et valves de gonflage ne doivent être nettoyés qu'en maintenant le jet à une distance de 30 cm minimum, sinon le pneu/la valve risque d'être endommagé(e) par le jet haute pression. Le premier symptôme est la décoloration des pneus. Tout pneu/toute valve de gonflage détérioré(e) représente un danger de mort.

⚠ **ATTENTION:** Les jets haute pression peuvent être dangereux s'ils ne sont pas correctement utilisés. Ne pas les diriger sur des personnes, des animaux, des appareils électriques branchés ou sur l'appareil lui-même.

⚠ **ATTENTION:** Les tubes flexibles, les accessoires et les raccords haute pression sont importants pour la sécurité de l'appareil. N'utiliser que des tubes flexibles, des accessoires et des raccords prescrits par le constructeur (il est extrêmement important de conserver ces composants intacts en évitant qu'ils ne soient utilisés de façon impropre et en les protégeant contre les plis, les chocs et les abrasions).

⚠ **ATTENTION:** Le pistolet est doté d'un arrêt de sécurité. À chaque interruption de l'utilisation de la machine, il est important d'actionner l'arrêt de sécurité pour éviter toute ouverture accidentelle.

- Ne pas diriger le jet sur soi-même ou sur d'autres personnes pour nettoyer des vêtements ou des chaussures.
- Ne pas permettre à des enfants ou à du personnel non formé d'utiliser l'appareil.
- Dispositifs de sécurité: pistolet doté d'un cran de sécurité, pompe équipée d'une soupape de dérivation ou d'un dispositif d'arrêt.
- Le bouton de sécurité du pistolet ne sert pas à bloquer le levier durant le fonctionnement mais à en éviter toute ouverture accidentelle.

⚠ **ATTENTION:** Appareils n'étant pas dotés de S.A.A.
– Système d'Arrêt Automatique: ils ne doivent pas continuer de fonctionner plus de 2 minutes après que le pistolet a été relâché. L'eau recyclée augmente énormément sa température détériorant gravement la pompe.

⚠ **ATTENTION:** Éteindre complètement l'appareil (interrupteur général sur OFF) chaque fois qu'il est

laissé sans surveillance.

⚠ATTENTION: Chaque machine est essayée dans ses conditions d'utilisation, il est donc normal que quelques gouttes d'eau soient présentes à l'intérieur.

⚠ATTENTION: Appareil avec fluide sous pression. Saisissez fermement le pistolet afin de prévenir à force de réaction. Utilisez seulement la buse de haute pression faisant partie de l'équipement en dotation de l'appareil.

⚠ATTENTION: Le tube haute pression a été conçu et construit pour résister aux hautes pressions. Pour éviter qu'il ne se détériore, le manipuler avec un soin particulier. Une mauvaise utilisation peut provoquer des détériorations ou des ruptures prématurées et faire déchoir la garantie.

⚠16ATTENTION: Cet appareil n'est pas prévu pour être utilisé par des personnes (enfants compris) avec des capacités physiques, sensorielles ou mentales réduites, ou ayant un manque d'expérience et de connaissances sauf si elles ont été formées et sont encadrées par une personne responsable de leur sécurité pour l'utilisation de cet appareil.

⚠17ATTENTION: Les enfants doivent être surveillés afin de s'assurer qu'ils ne jouent pas avec l'appareil.

⚠ATTENTION: Ne jamais mettre en marche le nettoyeur hydrique à haute pression avant d'avoir complètement déroulé le tuyau pour haute pression.

⚠ATTENTION: Enrouler et dérouler le tuyau en faisant attention à ne pas renverser le nettoyeur hydrique sous pression.

⚠ATTENTION: En cas d'enroulement ou de déroulement du tuyau, la machine doit être à l'arrêt et le tuyau exempt de pression (extinction de l'appareil).

⚠ATTENTION: Risque de brûlures en provenance de l'échappement du moteur. NE PAS TOUCHER ET NE PAS METTRE LE TUBE EN CONTACT AVEC L'ÉCHAPPEMENT DU MOTEUR.

⚠ATTENTION: Il est conseillé de porter les dispositifs de protection de l'ouïe.

⚠ATTENTION: Ne jamais utiliser une application actionnée par un moteur à combustion interne dans un espace non parfaitement aéré et ventilé, comme préconisé par les autorités du Ministère du Travail.

⚠ATTENTION: S'assurer qu'aucune émission de gaz d'échappement n'ait lieu à proximité des entrées d'air.

UTILISATION PRÉVUE DE LA MACHINE

Les performances et la grande simplicité d'utilisation de la machine sont adaptées pour un usage non professionnel. Les technologies de construction ont été étudiées pour garantir de très hauts niveaux de fiabilité de sécurité et de longévité. Il est absolument interdit d'utiliser la machine à des endroits ou dans des zones classées comme potentiellement explosives. La température de travail doit être comprise entre +5 ÷ +50 °C. La forme du carénage a été étudiée pour offrir la plus

grande commodité de transport sans protubérances nicoins dangereux. La machine est pourvue d'une lance avec pistolet dotée d'une poignée pour favoriser une position de travail pratique, et dont les formes et les dimensions sont conformes à la réglementation en vigueur en matière de sécurité.

Il est interdit d'appliquer des protections ou sur la lance d'arrosage ou de réaliser des modifications des buses de lavage. Le nettoyeur à haute pression est adapté pour le lavage à l'eau froide ou tiède à une température maximum de 40°C; des températures supérieures peuvent abîmer la pompe. L'eau d'alimentation du nettoyeur doit être propre et ne doit pas contenir de sable, de produits chimiques ou corrosifs qui pourraient compromettre le bon fonctionnement et la longévité de l'appareil. La machine peut être utilisée pour le lavage de rideaux de fer, portails, carrelages, voitures, camping car, etc. partout où l'utilisation de l'eau sous pression est nécessaire pour éliminer la saleté.

Les accessoires appropriés, en option, permettent d'effectuer des travaux d'écumage, de sablage et des lavages à l'aide d'une brosse rotative à appliquer sur la pistolet.

UTILISATION CORRECTE DU NETTOYEUR

⚠ATTENTION: Le nettoyeur doit être posé sur une base sûre, stable et en position horizontale.

⚠ATTENTION: A chaque utilisation di nettoyeur haute pression, il est conseillé d'empoigner le pistolet correctement, une main sur le nettoyeur et l'autre sur la lance.

⚠ATTENTION: Le jet d'eau ne doit jamais être direct vers la machine.

I. DISPOSITIF DE SECURITÉ DU PISTOLET

Chaque fois que l'on veut arrêter la machine, il est important d'introduire la sécurité (S) présente sur le pistolet afin d'éviter toute ouverture accidentelle (fig.1).

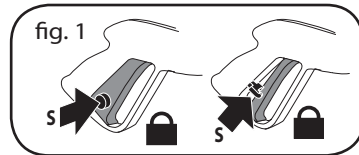

II. ASPIRATION DU DÉTERGENT

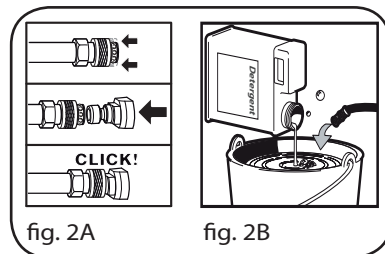

Introduire la buse CHEMICAL dans la lance (fig. 2A). Plonger le tuyau d'aspiration avec le filtre, dans le réservoir du détergent (fig. 2B). Allumer l'appareil et le mélange eau/détergent s'effectue automatiquement au passage de l'eau.

ATTENTION: Utiliser seulement des détergents liquides, éviter absolument les produits acides ou très alcalins. Nous vous conseillons d'utiliser seulement nos produits qui ont été étudiés exprès pour ce nettoyeur.

III. UTILISATION DE LA LANCE

L'appareil de lavage sous pression est livré avec cinq types différents de buses:

- buse pour la basse pression (fig. 3A, "CHEMICAL"): à utiliser avec du détergent ou lors d'un nettoyage basse pression,
- buse 0°: jet droit fin (fig. 3B) pour les salissures particulièrement tenaces,
- buse 15°: jet en éventail (fig. 3C) pour les salissures particulièrement tenaces,
- buse 25°: jet en éventail (fig. 3D) pour les salissures particulièrement tenaces,
- buse 40°: jet en éventail (fig. 3E) pour les salissures particulièrement tenaces.

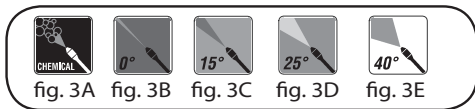

IV. APPAREILS DOTÉS D'UNE SOUPAPE THERMIQUE

Ce dispositif permet le fonctionnement en by-pass de l'appareil, en déchargeant l'eau automatiquement quand elle atteint la température d'à peu près de 60°C et ce qui refroidit les organes de fonctionnement.

ATTENTION: les appareils qui ne sont pas dotés de ce dispositif ne doivent pas fonctionner plus de 2 minutes avec la poignée pistolet relâchée. L'eau recyclée augmente considérablement en température ce qui peut provoquer de graves

dommages à la pompe.

MONTAGE

Observer la série de photographies, proposée (fig.4)

INSTRUCTIONS DE FONCTIONNEMENT

ATTENTION! Il est interdit de démarrer le moteur si le niveau de l'huile est trop élevé ou trop bas car cela pourrait nuire au moteur. Pour plus de détails sur le fonctionnement du moteur, consultez le manuel spécifique joint à la machine.

ATTENTION! Le moteur n'a pas d'huile. Remplissez le carter avant de démarrer le moteur.

ATTENTION! Avant la mise en service de la pompe s'assurer que l'huile dans le carter soit à son juste niveau.

ATTENTION! Lors du premier démarrage ou après une longue période d'inactivité, il faut faire fonctionner le tube d'aspiration pendant quelques minutes, pour faire sortir du refoulement les impuretés éventuelles et éviter ainsi d'obstruer la buse du pistolet.

ATTENTION! Le réservoir doit être rempli avec de l'essence sans plomb. Il est absolument interdit d'utiliser de l'essence contenant du plomb

I. DEMARRAGE

ALIMENTATION EN EAU

Raccordement au réseau d'eau - Indications supplémentaires de sécurité

ATTENTION (symbol): l'appareil n'est pas indiqué pour la connection au réseau de l'eau potable.

ATTENTION! L'eau qui passe par les dispositifs anti-refoulement est considérée eau non potable.

- Aspirer uniquement de l'eau filtrée ou propre. Le robinet de prélèvement de l'eau doit garantir une arrivée correspondant au double du débit de la pompe.
- Débit minimal: 15 l/min.

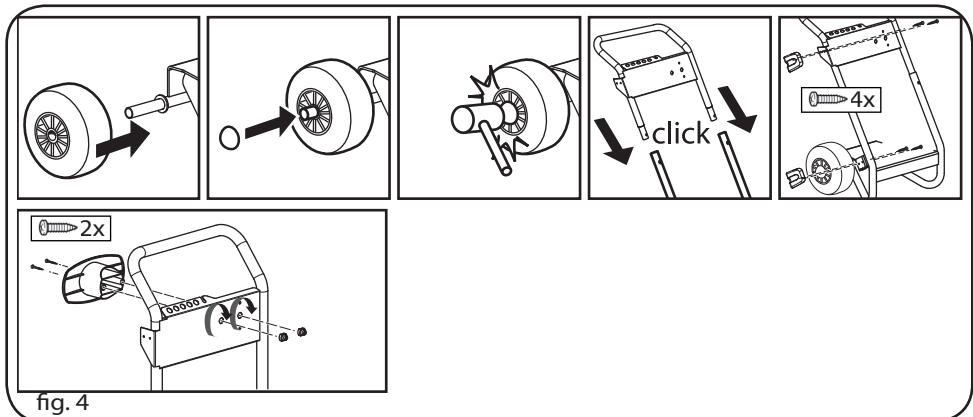

- FR** - Température maximale de l'eau à l'entrée: 40°C.
 - Pression maximale de l'entrée d'eau: 1 MPa
 Placer le nettoyeur le plus près possible du réseau d'alimentation en eau.

Alimentation en eau par un robinet

- A la prise d'eau de l'appareil, raccordez un flexible d'alimentation (non livré d'origine) et connectez-le à la source d'eau.
- Ouvrez le robinet d'eau.

Le nettoyeur ne peut être raccordé directement au réseau public de distribution de l'eau potable que si, dans la tuyauterie d'alimentation, se trouve un dispositif anti-reflux avec vidange conforme aux normes en vigueur. S'assurer que le tuyau ait un diamètre d'au moins 13mm et qu'il soit renforcé.

Alimentation en eau à partir d'un récipient ouvert

- Dévissez le raccord d'arrivée d'eau.
- Raccordez le flexible d'aspiration à filtre (non livré d'origine) à la prise d'arrivée d'eau équipant l'appareil.
- Plongez le filtre dans le récipient et accrochez-le.
- Avant d'utiliser l'appareil, dégazez-le.
 - De la prise haute pression de l'appareil, dévissez la conduite haute pression.
 - Allumez l'appareil et laissez-le marcher jusqu'à ce que l'eau sorte sans bulles par la prise haute pression.
 - Eteignez l'appareil puis revissez le flexible haute pression.

Le non-respect des conditions susmentionnées provoque non seulement de graves détériorations mécaniques à la pompe mais aussi la déchéance de la garantie.

1. Assemblez le tube de haute pression à la prise de haute pression de la machine (fig. 5).

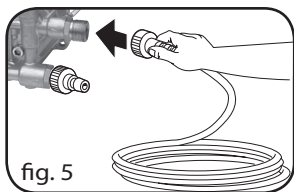

2. Visser le flexible haute pression sur le pistolet. Enfilez l'accessoire dans la rallonge du pistolet en comprimant le ressort et tournez jusqu'à la position de blocage (fig. 6). Introduire la buse (fig. 2A).

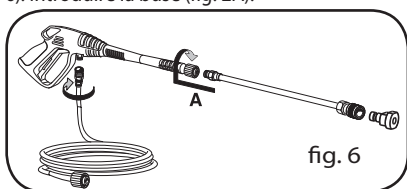

3. Assemblez le tube d'alimentation de l'eau à l'entrée de la pompe (Max.10 bar, température max.40°C) (fig.7).

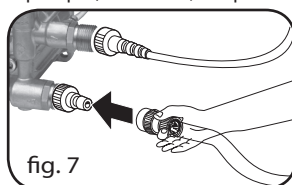

4. Assemblez le tube à l'alimentation de l'eau froide et ouvrez complètement le robinet (fig. 8).

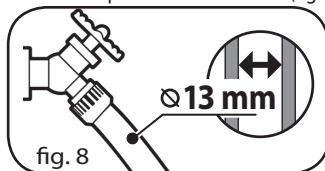

5. Appuyez sur la gâchette du pistolet afin d'éliminer l'air résiduel dans la pompe et attendez qu'un jet d'eau constant coule de la buse (fig. 9).

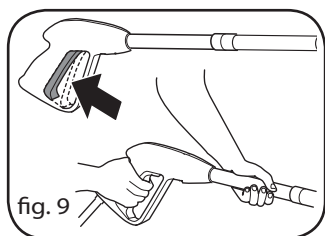

⚠ATTENTION! Pour favoriser le premier démarrage, il est conseillé d'appuyer sur la gâchette tout en tirant sur la poignée du démarreur.

6. Placer le robinet du carburant sur la position ON (ouvert) (Fig. 10).

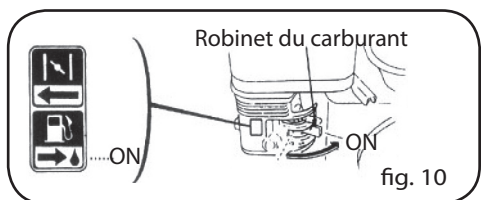

7. Placer la manette de la soupape d'air sur la position OFF (fermé) (Fig. 11).

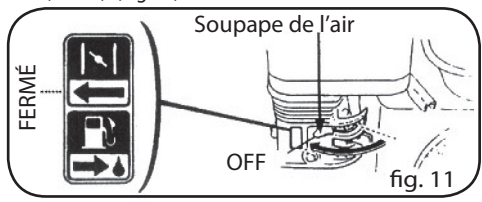

REMARQUE: Ne pas ouvrir la soupape de l'air si le moteur est chaud ou que la température extérieure est élevée.

2. Mettre le robinet du réservoir sur la position OFF (fermé) (Fig. 16).

8. Mettre le moteur en marche (Fig. 13).

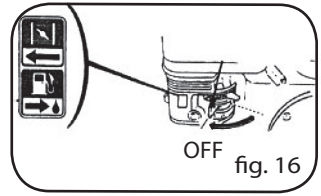
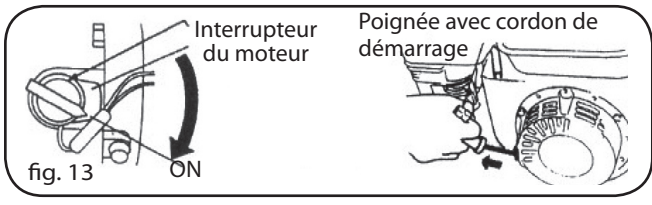

ATTENTION: A la fin de l'utilisation, éteignez l'appareil.

ATTENTION: Une fois la machine arrêtée, décharger toujours le tube de la pression en ouvrant le pistolet.

- a) Placer la clé de contact sur la position ON (marche).
- b) Tirer légèrement la manette du cordon de démarrage jusqu'à sentir une petite résistance, puis la tirer d'un coup sec.

ATTENTION: Accompagner en douceur le retour de la poignée du cordon de démarrage pour éviter tout dommage au démarreur.

ENTRETIEN

ATTENTION: Avant d'effectuer n'importe quelle opération d'entretien sur le nettoyeur, il faut lâcher la pression et débrancher (eau) la machine.

9. Laisser le moteur se réchauffer, puis placer la manette de l'air sur la position "OUVERT" (ouvert) (Fig.14).

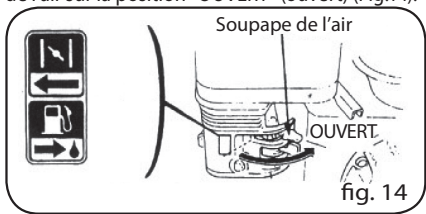

ATTENTION: Ne pas laisser le nettoyeur haute pression sans sollicitation plus de 2 minutes sans le mettre hors tension.

I. LUBRIFICATION

Moteur: voir "manuel pour l'utilisateur - moteurs à essence".

Pompe haute-pression: Maintenance de la pompe: Nous vous recommandons de changer le huile dans la pompe après chaque 100 heures d'utilisation/de travail.

SVP Utiliser seulement le huile type 80W-90, 65ml.

II. CONTRÔLE DU FILTRE D'ASPIRATION DE L'EAU

Contrôler périodiquement le filtre d'arrivée d'eau afin d'éviter un colmatage qui pourrait endommager la pompe (fig. 17).

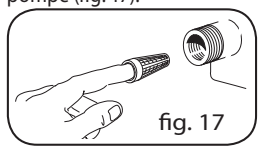

II. ARRÊT

En cas d'urgence, mettre l'interrupteur de mise en marche sur la position "OFF» (arrêt) pour arrêter le moteur. Pour cela, procéder de la manière suivante:

1. Mettre l'interrupteur du moteur sur la position OFF (arrêt) (Fig. 15).

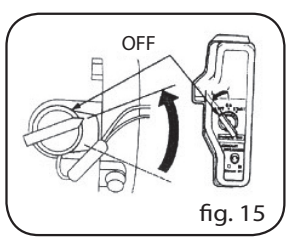

III. REMISE EN ROUTE APRÈS UNE IMMOBILISATION PROLONGÉE

Si on prévoit de ranger la machine à un endroit où elle risque de geler ou de ne pas être utilisée pendant plus de 3 mois, il est conseillé de faire d'abord aspirer à la machine un produit antigel (semblable à celui utilisé pour les voitures).

De plus, la pompe peut, au démarrage, présenter de petites fuites qui disparaîtront après quelques heures de fonctionnement. Cette fuite ne saurait être de plus de 10 gouttes par minute. En cas de pertes majeures s'adresser à un Service d'Assistance Autorisé.

FR INCONVENIENTS ET REMÈDES

Moteur: voir "manuel pour l'utilisateur - moteurs à essence".

Pompe haute-pression:

INCONVENIENTS	CAUSES	REMÈDES
La pompe tourne mais ne donne pas de pression	Filtre d'arrivée d'eau colmaté Clapets aspiration et refoulement usagés Buse usée	Nettoyer le filtre Adressez-vous à un centre de service après-vente agréé Changer la buse
Pression irrégulière	Aspiration d'air Clapets sales ou usés Joint usé	Contrôler les raccords Adressez-vous à un centre de service après-vente agréé Adressez-vous à un centre de service après-vente agréé
La pompe goutte	Joint usé	Adressez-vous à un centre de service après-vente agréé
Baisse de pression	Buse usée Clapets sales ou colmatés Joint du clapet de réglage usé Joints usés Filtre sale	Changer la buse Adressez-vous à un centre de service après-vente agréé Adressez-vous à un centre de service après-vente agréé Adressez-vous à un centre de service après-vente agréé Contrôler et/ou nettoyer
Bruit	Aspiration d'air Clapets sales ou colmatés Roulements usés Température excessive de l'eau Filtre sale	Contrôler les conduits d'aspiration Adressez-vous à un centre de service après-vente agréé Adressez-vous à un centre de service après-vente agréé Adressez-vous à un centre de service après-vente agréé Amener la température sous les 40°C Contrôler et/ou nettoyer
Présence d'eau dans l'huile	Bagues d'étanchéité (eau et huile) usées Grand pourcentage d'humidité dans l'air	Adressez-vous à un centre de service après-vente agréé Changer l'huile deux fois plus fréquemment
Fuites d'eau de la tête	Joints usés O-Ring d'étanchéité usés	Adressez-vous à un centre de service après-vente agréé
Lance bloquée	Buse sale	Nettoyez la buse avec le pointeau fourni en dotation

REPARATIONS - PIÈCES DE RECHANGE

Pour les problèmes éventuels qui n'ont pas été mentionnés dans ce manuel ou pour toute rupture de la machine, veuillez contacter le Centre de Service Après-Vente agréé le plus proche qui se chargera de toute réparation et remplacement de pièces de rechange originales.

MISE A FERRAILLE DE LA MACHINE (ÉLIMINATION)



En tant que propriétaire d'un appareil électrique ou électronique, la loi (conformément à la directive UE 2002/96/CE du 27 janvier 2003) vous défend d'éliminer ce produit ou ses accessoires électriques/électroniques comme un déchet domestique solide urbain et vous impose au contraire de l'éliminer dans les centres de collecte prévus à cet effet. On peut éliminer le produit directement du distributeur moyennant l'achat d'un nouveau produit, équivalent à celui que l'on doit éliminer.

CONDITIONS DE GARANTIE

FR

Tous nos appareils ont été soumis à de nombreux essais et sont sous garantie pour tous les défauts de fabrication conformément aux normes en vigueur. La garantie s'applique à partir de la date d'achat du produit.

Sont exclus de la garantie: Les parties sujettes à normale usure; Les composants en gomme, les balais de charbons, les filtres, les accessoires et les accessoires sont en option. - Les dommages accidentels dus au transport, à négligence et à une utilisation incorrecte, provoqués par une mise en place impropre ou incorrecte. - La garantie n'envisage pas le nettoyage des organes de fonctionnement,

des filtres et buses obstrués des incrustations, es bloqués à cause de résidus calcaires.

La machine n'est PAS destinée à une utilisation PROFESSIONNELLE mais privée: la garantie ne couvre pas les utilisations autres que celles privées.

SCHEMA HYDRAULIQUE

- 1) Alimentation en eau
- 2) Soupape thermique
- 3) Pompe haute-pression
- 4) Soupape by-pass interne
- 5) Récipient pour produit de nettoyage
- 6) Tuyau haute-pression
- 7) Pistolet
- 8) Levier du pistolet
- 9) Lance
- 10) Tête d'injecteur
- 11) Buse

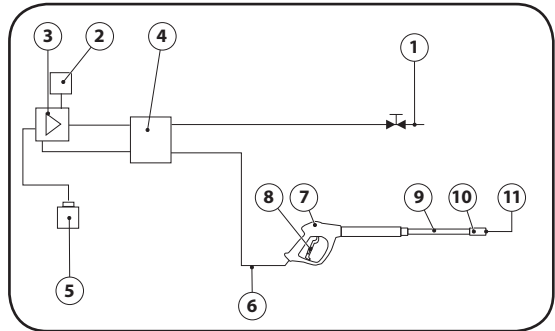

DE Übersetzung des Originalanleitung
SERIENAUSSTATTUNG

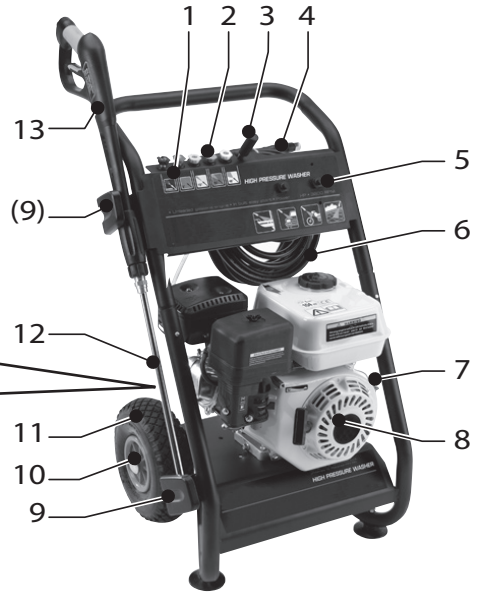
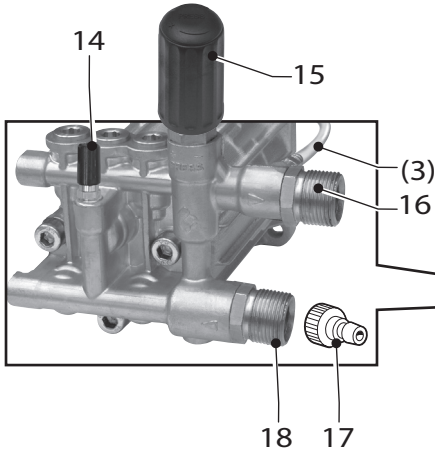

- | | | |
|--------------------------------------|----------------------|---|
| 1- Düsenhalterung | 9- Zubehörhalterung | 18- Einlauf + Filter |
| 2- Düsen | 10- Rad Sperrung | 19- Wasserzuführschlauch, beliebig-
WENN VORHANDEN |
| 3- Ansaugen des
Reinigungsmittels | 11- Rad | 20- Schnellanschluss für die
Wasserversorgung
- beliebig-WENN VORHANDEN |
| 4- Schlauch-halterung | 12- Lanze | |
| 5- Buchse | 13- Pistole | |
| 6- Hochdruckschlauch | 14- Thermoventil | |
| 7- Alarm Motoröl | 15- Druckregulierung | |
| 8- Motor | 16- Auslauf | |
| | 17- Kupplungsstück | |

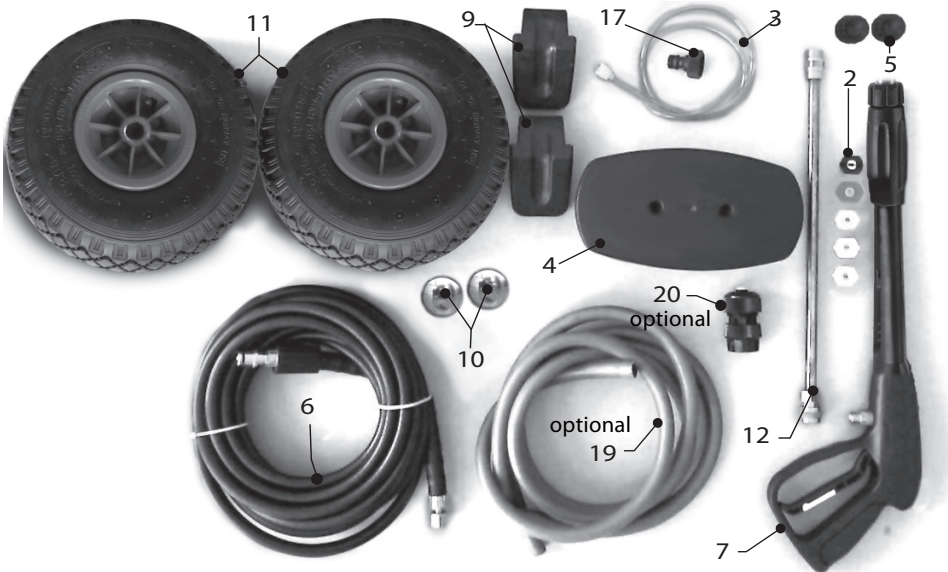

SYMBOLE



ACHTUNG

Der Bediener wird darauf hingewiesen, dass das Nichtbeachten der Bedienungs- und Wartungsanleitungen zu Schäden oder irreparablen Defekten der Ausrüstungen führen kann.



HINWEIS

Die **Hinweise** enthalten nützliche Informationen.

ENTFERNEN DER UMPACKUNG

Nach Entfernung der Verpackung muß der einwandfreie Zustand des Gerätes kontrolliert werden.

- Bei Zweifel am einwandfreien Zustand ist das Gerät nicht zu benutzen, sondern einen autorisierten Fachhändler zu Rate zu ziehen.
- Aus Transportgründen werden einige Bauteile nicht montiert beigelegt; in diesen Fällen müssen sie nach den beiliegenden Vorschriften zusammengebaut werden.
- Das Verpackungsmaterial (Plastikbeutel, Styropor, Nägel, usw) darf Kindern nicht zugänglich sein, da es eine Gefahr darstellen könnte.

WARNHINWEISE



ACHTUNG: Dieses Handbuch ist für den GEBRAUCHER verfasst. Alle Anweisungen in Bezug auf den Motor befinden sich im beiliegenden, vom Hersteller verfassten Handbuch. Die in diesem Handbuch enthaltenen Warnhinweise sind sorgfältig zu lesen, denn sie geben wichtige Informationen bezüglich Installations-, Anwendungs- und Wartungssicherheit.

DIESES HANDBUCH SOLLTE GUT AUFGEHOBen WERDEN, DAMIT ES JEDERZEIT ZUR HAND GENOMMEN WERDEN KANN.

ACHTUNG: Gerät darf nur im Freien benutzt werden.

ACHTUNG: Bei Arbeitsende immer den Motor und die Wasserversorgung abklemmen.

ACHTUNG: Das Gerät nicht benutzen, wenn das Stromkabel oder wichtige Geräteteile beschädigt sind, z.B. Sicherheitsvorrichtungen, Hochdruckschlauch der Pistole usw.

ACHTUNG: Dieses Gerät wurde für den Einsatz mit dem vom Hersteller beigelegten oder vorgeschriebenen Reinigungsmittel (Typ neutrales Reinigungs-Shampoo auf der Basis biologisch abbaubarer anionischer Tenside) entwickelt. Die

Verwendung anderer Reinigungsmitteln oder chemischer Substanzen kann die Sicherheit des Gerätes beeinträchtigen.

ACHTUNG: Das Gerät nicht in der Nähe von Personen benutzen, es sei denn, sie tragen Schutzkleidung.

ACHTUNG: Bei der Reinigung von Fahrzeugen darf der Strahl nicht direkt auf Achslager gerichtet werden, da sonst das Fett ausgewaschen wird. Fahrzeugreifen/Reifenventile dürfen nur mit einem Mindestabstand von 30 cm gereinigt werden, sonst kann der Fahrzeugreifen/Reifenventil durch den Hochdruckstrahl beschädigt werden. Erstes Anzeichen hierfür ist eine Verfärbung des Reifens. Beschädigte Fahrzeugreifen/Reifenventile sind lebensgefährlich.

ACHTUNG: Hochdruckwasserstrahlen können gefährlich sein, wenn sie auf unangebrachte Weise benutzt werden. Der Strahl darf nicht auf Personen, Tiere, eingeschaltete Elektrogeräte oder das Gerät selbst gerichtet werden.

ACHTUNG: Die Hochdruckschläuche, Zubehörteile und Anschlüsse sind wichtig für die Sicherheit des Gerätes. Benutzen Sie nur die vom Hersteller vorgeschriebenen Schläuche, Zubehörteile und Anschlüsse (es ist äußerst wichtig, dass diese Teile unversehrt bleiben, daher eine unangebrachte Verwendung vermeiden und sie vor Knicken, Stößen und Abschürfungen schützen).

ACHTUNG: Die Pistole ist mit einer Sicherheitssperre ausgerüstet. Es ist wichtig, dass Sie jedes Mal, wenn die Benutzung des Gerätes unterbrochen wird, diese Sicherheitssperre betätigen, um ein zufälliges Öffnen zu verhindern.

- Den Strahl nicht auf sich selbst oder andere Personen richten, um Schuhe oder Kleider zu reinigen.

- Nicht zulassen, dass das Gerät von Kindern oder ungeschultem Personal benutzt wird.

- Sicherheitsvorrichtungen: Spritzpistole mit Sicherheitssperre, Pumpe mit By-Pass-Ventil oder Stopp-Vorrichtung.

- Die Sicherheitstaste an der Pistole dient nicht zur Sperrung des Hebels während der Arbeit, sondern damit sie sich nicht zufällig öffnet.

ACHTUNG: Geräte ohne A.S.S. – Automatic Stop System: sie dürfen nicht länger als 2 Minuten mit

freigegebener Pistole laufen. Die Temperatur des in den Kreislauf zurückgeführten Wassers wird beträchtlich erhöht und fügt der Pumpe ernsthafte Schäden zu.

⚠️ ACHTUNG: Das Gerät jedes Mal völlig ausschalten (Hauptschalter in Position OFF), wenn es unbeaufsichtigt bleibt.

⚠️ ACHTUNG: Jede Maschine wird einer Endkontrolle unter Benutzungsbedingungen unterzogen, daher ist es normal, dass sich in ihrem Innern noch ein paar Wassertropfen befinden.

⚠️ ACHTUNG: Die Maschine enthält unter Druck stehende Flüssigkeiten. Die Spritzpistole gut festhalten, um der Reaktionskraft vorzubeugen. Nur die der Maschine beige stellte Hochdruckdüse verwenden.

⚠️ ACHTUNG: Der Hochdruckschlauch wurde so entwickelt und hergestellt, dass er hohen Drücken standhält. Um Schäden zu vermeiden, muss er mit besonderer Vorsicht benutzt werden. Eine unsachgemäße Verwendung kann vorzeitige Schäden oder Brüche und den Verfall der Garantie verursachen.

⚠️ 16 ACHTUNG: Dieses Gerät ist nicht für die Nutzung durch Personen (einschließlich Kinder) mit stark reduzierten physischen, sensorischen oder geistigen Fähigkeiten oder Mangel an Erfahrung und Wissen, es sei denn, sie Überwachung oder Belehrung über die Verwendung des Geräts durch eine verantwortliche Person für Ihre Sicherheit gegeben wurden.

⚠️ 17 ACHTUNG: Die Kinder sollten beaufsichtigt werden, um sicherzustellen, dass sie nicht mit dem Gerät spielen.

⚠️ ACHTUNG: Nehmen Sie den Hochdruckreiniger erst in Betrieb, wenn der Hochdruckschlauch vollkommen ausgerollt ist.

⚠️ ACHTUNG: Beim Auf- und Abwickeln des Schlauches darauf achten, dass der Hochdruckreiniger nicht umkippt.

⚠️ ACHTUNG: Beim Auf- und Abwickeln des Schlauches muss die Maschine ausgeschaltet und das Rohr druckentlastet sein (betrieb Beenden).

⚠️ ACHTUNG: Verbrennungsgefahr am Motorauspuff. DEN MOTORAUSPUFF NICHT BERÜHREN UND EINE BERÜHRUNG DES SCHLAUCHS MIT DEM AUSPUFF VERMEIDEN.

⚠️ ACHTUNG: Es wird empfohlen, einen Hörschutz zu tragen.

⚠️ ACHTUNG: Keine durch Verbrennungsmotoren angetriebene Anwendungen in geschlossenen Räumen einsetzen, es sei denn, dass die von den nationalen Arbeitsbehörden vorgesehene Lüftung vorhanden ist.

⚠️ ACHTUNG: Sicherstellen, dass keine Abgasemissionen in der Nähe des Lufteingangs vorhanden sind.

EINSATZBEREICHE DER MASCHINE

Die Maschine ist durch ihr einfaches Konzept und große Leistungsfähigkeit für den Einsatz im Freizeitbereich ausgelegt. Die einzelnen Modelle sind für eine große Zuverlässigkeit und lange Lebensdauer entwickelt worden. Die Maschine darf unter keinen Umständen in Räumlichkeiten verwendet werden, die explosionsgefährdet sind. Die Arbeitstemperatur muss zwischen +5 und +50 °C liegen. Das Gehäuse ist für eine einfache Handhabung und Transport konzipiert worden; es verfügt über einen Handgriff und hat weder Ecken noch überstehende Teile. Die Maschine ist mit einer Lanze und einer griffigen Pistole für eine optimale Arbeitsposition ausgerüstet, deren Form und Ausstattung den gültigen Vorschriften entsprechen.

Es dürfen keine Abdeckungen oder Änderungen an der Lanze oder den Spritzdüsen vorgenommen werden. Der Hochdruckreiniger ist für einen Betrieb mit kaltem oder mäßig warmem Wasser (bis 40°C) ausgelegt, höhere Temperaturen führen zu Schäden an der Pumpe.

Das einlaufende Wasser darf weder verschmutzt, sandhaltig noch mit chemischen Produkten belastet sein, die zur Beeinträchtigung der Funktion führen und die Haltbarkeit der Maschine verkürzen können. Die Maschine wird für die Reinigung von Rolläden, Fliesen, Fahrzeugen, Wohnmobilen und Bereiche verwendet, in denen der Einsatz von Druck für die Beseitigung von Schmutz gefordert ist. Mit den entsprechenden Zubehörteilen kann Schaum aufgetragen, sandgestrahlt oder mit einer rotierenden Bürste, die auf die Pistole aufgesetzt wird, gewaschen werden.

KORREKTE VERWENDUNG DES GERÄTES

⚠️ ACHTUNG: Der Hochdruckreiniger muß auf ebene, sichere Fläche in horizontaler Position aufgestellt werde.

⚠️ ACHTUNG: Bei jeder Betätigung der Maschine empfiehlt sich die Einhaltung der korrekten Bedienungsposition: eine Hand an der Pistole und die zweite Hand auf der Lanze.

⚠️ ACHTUNG: Der Wasserstrahl darf keinesfalls auf die Maschine gerichtet werden.

I. SICHERHEITSVORRICHTUNG DER PISTOLE

Bei jedem Stillstand der Maschine muß die Sicherheitsverriegelung (S) auf der Pistole unbedingt betätigt werden. Dadurch werden ungewollte Inbetriebnahmen vermieden (Abb. 1).

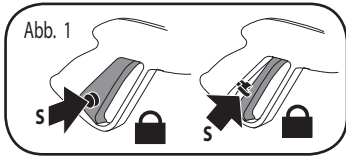

II. ANSAUGEN DES REINIGUNGSMITTELS

Die Düse CHEMICAL so in die Lanze (Abb. 2A). Das Saugrohr mit Filter in den Reinigungsmitteltank halten (Abb. 2B). Die Maschine einschalten, die Vermischung des Reinigers erfolgt automatisch beim Durchlauf des Wassers.

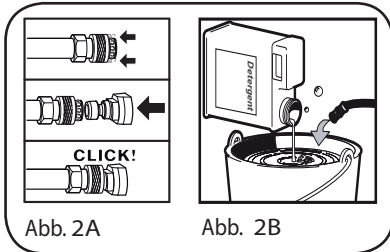

⚠️ACHTUNG: Es dürfen nur flüssige Reinigungsmittel verwendet werden, die stark säure- oder laugenhaltig sind. Es empfiehlt sich die Verwendung unserer Reiniger, die spezifisch für die Verwendung auf Hochdruckreinigern konzipiert wurden.

III. VERWENDUNG DER LANZE

Der Hochdruckreiniger ist mit fünf unterschiedlichen Düsen ausgestattet:
- Düse für niedrigen Druck (Abb. 3A, "CHEMICAL"):

empfohlen zum Reinigen mit sehr geringem Druck und zum Reinigen mit Reinigungsmitteln,
- 0° Düse: Punktstrahl (Abb. 3B) empfohlen bei besonders hartnäckigen Verschmutzungen,
- 15° Düse: Flachstrahl (Abb. 3C) empfohlen zum Reinigen großflächiger Verschmutzungen,
- 25° Düse: Flachstrahl (Abb. 3D) empfohlen zum Reinigen großflächiger Verschmutzungen,
- 40° Düse: Flachstrahl (Abb. 3E) empfohlen zum Reinigen großflächiger Verschmutzungen.

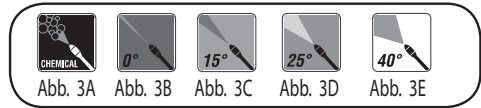

IV. GERÄTEN MIT THERMISCHEM VENTIL AUSGESTATTET

Diese Vorrichtung erlaubt der Maschinen By-Pass Arbeit, indem sie das Wasser automatisch ablasst, wenn es eine Temperatur von circa 60°C erreicht und die Betriebsteilen abkühlt.

⚠️ACHTUNG: Geräten ohne diese Vorrichtung dürfen nicht für mehr als 2 Minuten mit entspannter Pistole in Betrieb sein. Das Recyclingwasser erhöht die Temperatur beträchtlich, indem sie der Pumpe schwere Schäden verursacht.

MONTAGE

Schauen Sie die unteren Fotos bitte genau an (Abb. 4).

BETRIEBSANLEITUNG

⚠️ACHTUNG! Den Motor nicht mit einem zu hohen oder zu niedrigen Ölstand starten, denn das könnte zu Motorschäden führen. Wenn Sie Fragen in Bezug auf den Motor haben, lesen Sie das beiliegende Maschinenhandbuch durch..

⚠️ACHTUNG! Der Motor enthält kein Öl. Vor dem Anlassen des Motors mit Öl einfüllen.

⚠️ACHTUNG! Vor der Inbetriebnahme der Pumpe

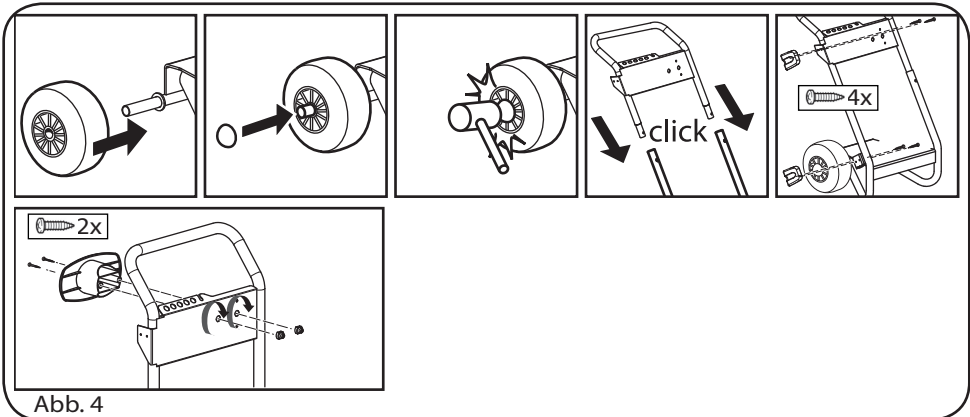

DE Ölstand im Kurbelgehäuse überprüfen.

⚠️ ACHTUNG! Bei der ersten Inbetriebnahme oder nach längeren Stillstandszeiten sollte der Anschlußschlauch einige Minuten lang leer laufen, so daß eventuelle Schmutzreste ausgespült werden und die Düse der Lanze frei bleibt.

⚠️ ACHTUNG! Den Tank mit bleifreiem Benzin füllen. Kein bleihaltiges Benzin verwenden.

I. INBETRIEBNAHME

WASSERVERSORGUNG

Wasseranschluß - Zusätzliche Sicherheitshinweise

⚠️ ACHTUNG! (Symbol) Durch einen Rückflussverhinderer geflossenes Wasser ist nicht trinkbar.

⚠️ ACHTUNG! Das Wasser, das durch Rückflussverhinderer geflogen wird als nicht trinkbar ist.

🔧 WICHTIG: Nur gefiltertes oder sauberes Wasser ansaugen. Der Wasserhahn muss mindestens eine der Förderleistung der Pumpe zweifach Wassermenge liefern.

- Mindestdurchfluss: 15 l/min
- Max. Wassertemperatur am Einfluß: 40°C
- Max. Eingangsdruck: 1Mpa

Den Hochdruckreiniger so nahe wie möglich am Wassernetzanschluss aufstellen.

Wasserversorgung aus der Wasserleitung

- Einen Zulaufschlauch (nicht im Lieferumfang) am Wasseranschluß des Gerätes und am Wasserzulauf anschließen.
- Wasserzulauf öffnen.

Der direkte Anschluss des Hochdruckreinigers an die Trinkwasserleitung ist nur dann zulässig, wenn in der Zuleitung eine vorschriftsmäßige Schutzvorrichtung gegen Rückfluss mit Ablauf installiert ist.

Der Schlauchdurchmesser muss mindestens 13mm betragen; der Schlauch selbst muss verstärkt sein.

Wasserversorgung aus offenem Behälter

- Kupplungsteil für Wasser.
- Saugschlauch mit Filter (nicht im Lieferumfang) am Wasseranschluß des Gerätes anschrauben.
- Filter in den Behälter hängen.
- Gerät vor dem Betrieb entlüften.
 - Hochdruckleitung am Hochdruckanschluß des Gerätes abschrauben.
 - Gerät einschalten und solange laufen lassen, bis das Wasser blasenfrei am Hochdruckanschluß.
 - Gerät ausschalten und Hochdruckschlauch wieder anschrauben.

Das Nichtbeachten dieser Bedingungen verursacht ernsthafte mechanische Schäden an der Pumpe sowie den Verfall der Garantiansprüche.

1. Den Hochdruckschlauch an den Hochdruckausgang der Maschine anschließen (Abb. 5).

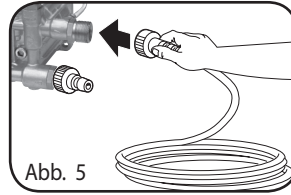

2. Den Hochdruckschlauch an die Sprühpistole anschließen. Das Zubehörteil gegen den Widerstand der Feder in das Verlängerungsstück der Pistole einsetzen und bis zur Sperposition drehen (Abb. 6). Einfügen Sie bitte die Düse (Abb. 2A).

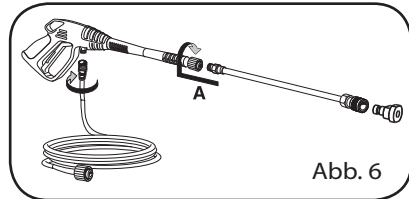

3. Den Wasserzuführschlauch an den Pumpeneingang anschließen (Max. 10 bar, Höchsttemperatur 40° C) (Abb. 7).

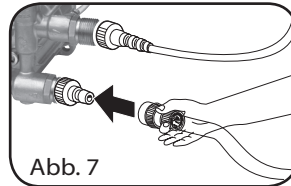

4. Der Kaltwasserschlauch anschließen und den Hahn vollständig öffnen (Abb. 8).

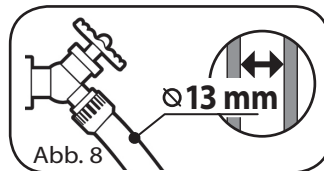

5. Den Pistolenhebel drücken, damit die in der Pumpe vorhandene Luft entweichen kann, und warten, bis ein konstanter Wasserstrahl aus der Düse ausfließt (Abb. 9).

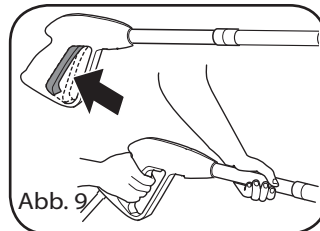

⚠ACHTUNG! Das erste Starten erfolgt besser, wenn der Abzug beim Ziehen des Anlassergriffs gedrückt wird.

6. Den Kraftstoffhahn auf "ON" stellen (Abb. 10).

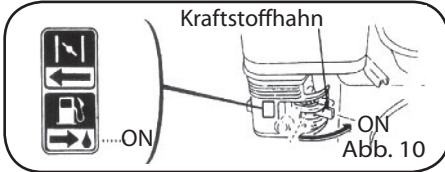

7. Den Hebel des Luftventils auf "OFF" stellen (Abb. 11).

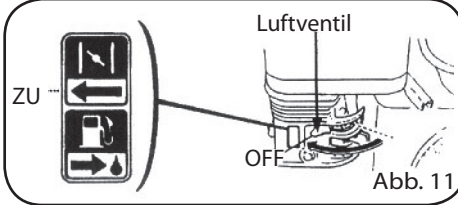

HINWEIS

Wenn der Motor warm ist oder die Außentemperatur hoch ist, nicht das Luftventil öffnen.

8. Den Motor anlassen (Abb.13).

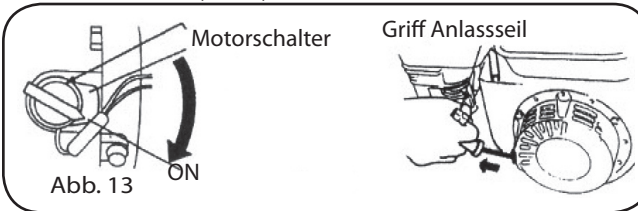

- Den Zündschlüssel auf "ON" stellen.
- Den Griff des Anlasseils leicht ziehen, bis ein Widerstand festzustellen ist. Dann ruckartig ziehen.

⚠ACHTUNG: Den Rücklauf des Griffs des Anlasseils vorsichtig begleiten, um Schäden am Anlassmotor vorzubeugen.

9. Den Motor vorheizen und den Lufthebel auf "OFFEN" stellen (Abb.14).

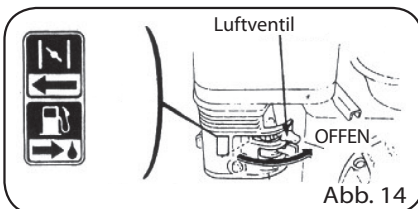

⚠ACHTUNG! Lassen Sie den Hochdruckreiniger nicht für mehr als 2 Minuten ohne Abschaltung im Leerlauf in Betrieb.

II. STOPP

Im Notfall den Motorschalter auf "OFF" stellen, um den Motor zu stoppen. Dann folgendermaßen vorgehen:

1. Den Motorschalter auf "OFF" stellen (Abb. 15).

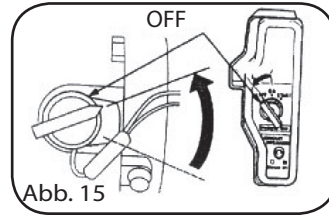

2. Den Hahn des Tanks auf „OFF“ stellen (Abb. 16).

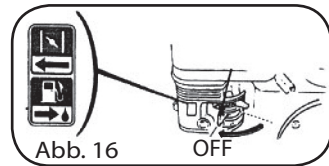

⚠ACHTUNG: Die Maschine nach Beendigung der Arbeiten ausschalten.

⚠ACHTUNG: Bei stillstehender Maschine die Pistole immer öffnen, um den Druckschlauch zu entlasten.

WARTUNG

⚠ACHTUNG: Vor allen Wartungsarbeiten an der Maschine müssen der Druckanschluß unterbrochen und die Wasseranschlüsse gelöst werden.

I. SCHMIERUNG

Motor: siehe "Bedienungsanleitung - benzinmotoren".

Hochdruckwasserpumpe: Wartung der Pumpe:

Wir empfehlen, das Pumpenöl jede 100 Stunden auszuwechseln.

Verwenden Sie Ölsorte 80W-90, 65ml.

II. PRÜFUNG DES WASSERANSAUGFILTERS

Den Saugfilter periodisch überprüfen, um Verstopfungen zu vermeiden, die den Betrieb der Pumpe gefährden können (Abb. 17).

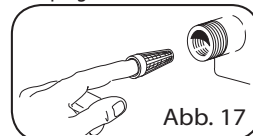

III. LANGE VERWEILZEIT DER ELEKTROPUMPE

Sind längere Stillstandszeiten der Maschine (über

DE 3 Monate) in Räumlichkeiten vorgesehen, in denen Frostgefahr besteht, empfiehlt sich die Auffüllung der Maschine mit einem Frostschutzmittel (ähnliche Mittel wie für Fahrzeuge verwendet werden).
Beim Starten kann es vorkommen, dass die Pumpe

etwas leckt; das hört nach einigen Arbeitsstunden auf. 10 Tropfen in der Minute gelten als normal, sollte der Ausfluss größer sein, wenden Sie sich bitte an einen zugelassenen Kundendienst.

BETRIEBSTÖRUNGEN UND ABHILFE

Motor: siehe "Bedienungsanleitung - benzinmotoren".

Hochdruckwasserpump:

STÖRUNG	MÖGLICHE	BEHEBUNG
Die Elektropumpe läuft, es gibt aber keinen Druck	Saugfilter verstopft Saug- und Auslassventil verstopft oder verschlissen Düse mit zu breitem Loch	Den Filter reinigen Den Kundendienst kontaktieren Kontrollieren und ersetzen
Unregelmässiger Betriebsdruck	Luftsaugung Ventile verstopft und verschlissen Dichtungen verschlissen	Sauganschlusstücke kontrollieren Den Kundendienst kontaktieren Den Kundendienst kontaktieren
Die Pumpe tropft	Dichtungen verschlissen	Den Kundendienst kontaktieren
Druckabfall	Verschlossene Düse Ventile verschmutzt oder verstopft Verschlossene Ventil dichtungen Verschlossene Dichtungen Verstopfter Filter	Düse wechseln Den Kundendienst kontaktieren Den Kundendienst kontaktieren Den Kundendienst kontaktieren Kontrollieren und/oder reinigen
Sehr geräuschvoll	Luftansaugung Verschlossene, verschmutzte oder verstopfte Ventile Verschlossene Langer Zu hohe Wassertemperatur Filter verschmutzt	Die Ausaugleitungen kontrollieren Den Kundendienst kontaktieren Den Kundendienst kontaktieren Temperatur unter 40°C absenken Kontrollieren und/oder auswechseln
Wasser im Öl	Dichtungsringe (Wasser + Öl) verschlissen Hohe Luftfeuchtigkeit	Den Kundendienst kontaktieren Ölwechsel doppelt so oft wie vorgeschrieben durchführen
Wasseraustritt am Kopf	Verschlossene Dichtungen O-Ring der Dichtungssatzes verschlissen	Den Kundendienst kontaktieren Den Kundendienst kontaktieren
Lanze blockiert	Düse verschmutzt	Die Düse mit der beiliegenden Nadel reinigen

REPARATUREN - ERSATZTEILE

Für eventuelle Störfälle die in der vorliegenden Bedienungsanleitung unerwähnt sind, bitten wir Sie, sich an unseren Kundendienst zu wenden der die notwendigen Reparaturen durchführt oder die Original-Ersatzteile zur Verfügung stellt.

ENTSORGUNG DER MASCHINE (ENTSORGUNG)



Das Gesetz (gemäß der EU-Richtlinie 2002/96/EG vom 27. Januar 2003) verbietet dem Besitzer eines elektrischen oder elektronischen Gerätes, dieses Produkt oder dessen elektrisches/elektronisches Zubehör als gemeinen Hausmüll zu entsorgen und macht ihm zur Auflage, das Gerät bei einer entsprechenden Sammelstellen zu entsorgen. Das Produkt kann auch direkt bei dem Händler, bei dem man ein neues, dem zu entsorgenden gleichwertiges Produkt erwirbt, entsorgt werden.

Alle unsere Geräte wurden sorgfältigen Prüfungen unterzogen. Die Garantie deckt gemäß der herrschenden Vorschriften Fabrikationsfehler ab. Die Garantie gilt vom Verkaufsdatum an.

Von der Garantie ausgeschlossen sind: - die sich bewegenden, der Abnutzung unterliegenden Teile - Gummitteile, Kohlebürsten, Filter, Zubehör und Optional-Zubehöerteile. - Zufällige Schäden und Schäden, die durch Transport, Nachlässigkeit oder falsche Behandlung, falsche und zweckentfremdete Benutzung und Installation verursacht werden. - Die Garantie beinhaltet nicht das gg. erforderliche Reinigen der funktionstüchtigen Teile, verstopfte Düsen und Filter, blockierte Düsen durch Verkalkung. Das Gerät ist hauptsächlich für den Hobby Gebrauch gedacht und NICHT FÜR DAS PROFESSIONELLE ARBEITEN: die Garantie deckt nicht den Gebrauch ausserhalb des privaten Bereichs.

WASSERUMLAUSCHSCHEMA

- 1) Wasserleitung
- 2) Thermischerventil
- 3) Hochdruckwasserpumpe
- 4) Inneres By-pass-Ventil
- 5) Reinigungsmittelbehälter
- 6) Hochdruckschlauch
- 7) Pistole
- 8) Pistolenhebel
- 9) Lanze
- 10) Düsenkopf
- 11) Düse

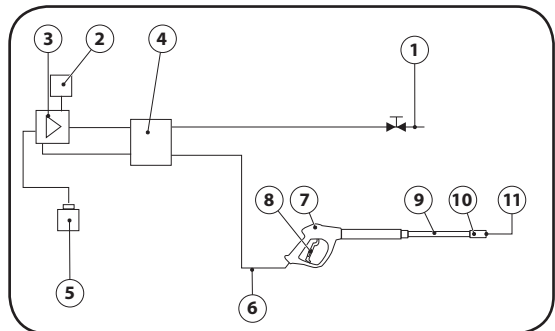

DOTACIÓN DE SERIE

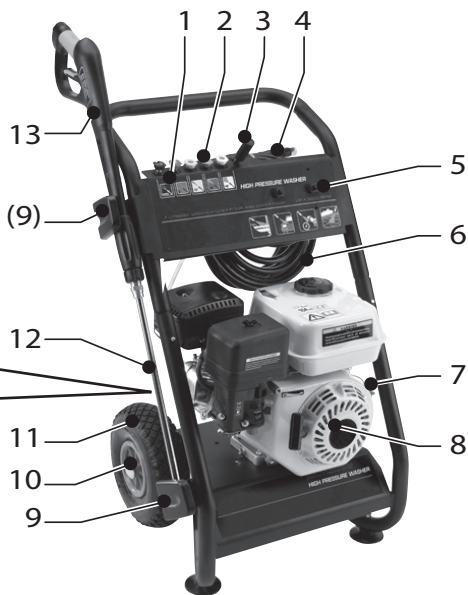
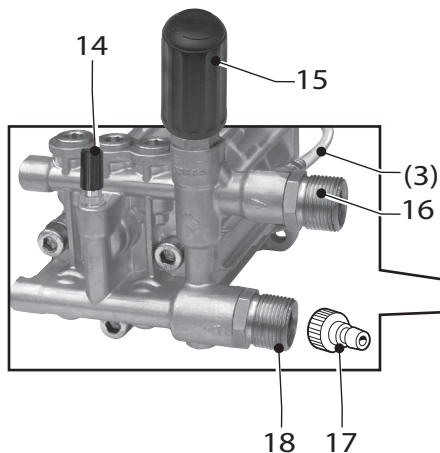

- | | | |
|------------------------|--------------------------------------|---|
| 1- Porta boquillas | 10-Seguro rueda | 18-Entrada + filtro |
| 3- Boquillas | 11-Rueda | 19-Tubo de alimentación del agua, opcional-SI ESTUVIERA PRESENTE |
| 3- Tubo de aspiración | 12-Lanza | 20-Enganche rápido para entrada de agua -opcional-SI ESTUVIERA PRESENTE |
| 4- Soporte manguera | 13-Pistola | |
| 5- Riostra | 14-Válvula térmica | |
| 6- Tubo alta presión | 15-Mando de regulación de la presión | |
| 7- Alarma aceite motor | 16-Salida | |
| 8- Motor | 17-Acople | |
| 9- Porta accesorios | | |

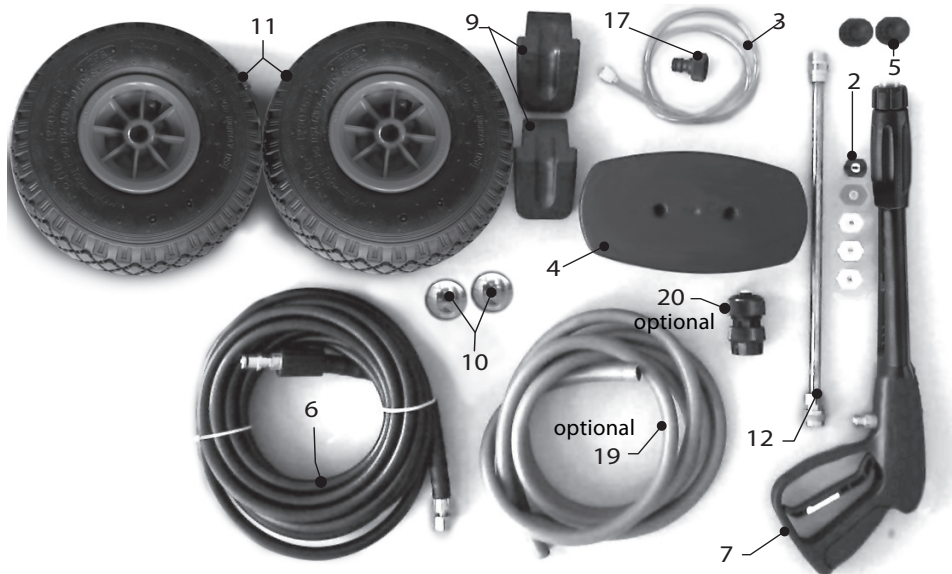

SÍMBOLOS



ATENCIÓN

Se avisa al usuario de que el incumplimiento de las instrucciones de uso y mantenimiento puede comportar daños o incluso la destrucción de los equipos.



NOTA

Las **notas** proporcionan informaciones útiles.

DESEMBALAJE

Después de haber quitado el embalaje, asegurarse de la integridad del aparato.

- En caso de duda, no utilizar el aparato y consultar un centro especializado autorizado.
- Por razones de transporte y medidas del embalaje algunas piezas accesorias pueden ser suministradas desmontadas, en tal caso efectuar el ensamblaje siguiendo las instrucciones contenidas en el presente manual.
- Los elementos del embalaje (bolsitas de plástico, poliestireno celular, clavos, etc.) no deben ser dejados al alcance de los niños, puesto que podrían resultar fuentes de peligro.

ADVERTENCIAS



ATENCIÓN: El presente manual fue redactado para el UTILIZADOR. Las instrucciones relativas al motor están incluidas en el manual del fabricante, que se adjunta a la máquina. Leer atentamente las advertencias contenidas en el presente manual, puesto que suministran importantes indicaciones referentes a la seguridad de instalación, de uso y de mantenimiento.

CONSERVAR CUIDADOSAMENTE ESTE MANUAL PARA CUALQUIER ULTERIOR CONSULTA.

- △**ATENCIÓN:** La hidrolimpiadora debe utilizarse sólo al aire libre.
- △**ATENCIÓN:** Al final de cada trabajo siempre hay que desconectar el motor y la conexión hídrica.
- △**ATENCIÓN:** No use el aparato si el cable eléctrico o partes importantes del mismo están dañadas, como por ejemplo, los dispositivos de seguridad, el tubo de alta presión de la pistola, etc.
- △**ATENCIÓN:** Este aparato ha sido proyectado para ser utilizado con el detergente suministrado o prescripto por el constructor, tipo champú detergente neutro a base de tensioactivos biodegradables aniónicos. El uso de otros detergentes o sustancias químicas, puede perjudicar la seguridad del aparato.
- △**ATENCIÓN:** No utilizar el aparato cerca de personas,

a no ser que vistan prendas protectivas.

△**ATENCIÓN:** El chorro de la lanza no debe dirigirse hacia piezas mecánicas con grasa lubricante: en caso contrario, la grasa se disolverá y se dispersará en el entorno. Los neumáticos de vehículos y las válvulas de neumáticos sólo se limpiarán desde la habitual distancia de trabajo de 30 cm. En caso de no observar estos consejos anteriores, el chorro de alta presión puede causar daños en los neumáticos de los vehículos y en las válvulas de los mismos. El primer indicio de esto es la decoloración del neumático. Un neumático defectuoso o deteriorado puede tener consecuencias mortales.

△**ATENCIÓN:** Los chorros a alta presión pueden ser peligrosos si se usan impropiaemente. Los chorros no deben dirigirse hacia personas, animales, instalaciones o aparatos eléctricos bajo tensión o bien hacia el mismo aparato.

△**ATENCIÓN:** Los tubos flexibles, los accesorios y los racores para la alta tensión, son importantes para la seguridad del aparato. Utilizar exclusivamente los tubos flexibles, accesorios y racores aconsejados por el fabricante (es de suma importancia cuidar la integridad de estos componentes evitando un uso impropio e impidiendo dobleces, golpes o abrasiones).

△**ATENCIÓN:** La pistola está provista de un pasador de seguridad. Cuando se interrumpe el uso de la máquina, es importante accionar el pasador de seguridad para evitar aperturas accidentales.

- No dirigir el chorro hacia sí mismo o bien hacia otras personas para limpiar vestidos o zapatos.
- No permitir que niños o personal no adestrado utilicen el aparato.
- Dispositivos de seguridad: pistola dotada de tope de seguridad, bomba con válvula de by-pass o dispositivo de detención.
- El pulsador de seguridad de la pistola no sirve para el bloqueo de la palanca durante el funcionamiento, sino que sirve para evitar aperturas accidentales.

△**ATENCIÓN:** Aparatos no provistos de A.S.S. – Automatic Stop System: no deben permanecer en funcionamiento durante más de 2 minutos con la pistola soltada. El agua en recirculación aumenta notablemente de temperatura, provocando graves daños a la bomba.

△**ATENCIÓN:** Apagar completamente el aparato

(interruptor general en posición OFF) cada vez que se deje sin vigilancia.

⚠ATENCIÓN: Cada máquina se prueba en sus condiciones de uso antes de entregarla, por lo que es normal que queden algunas gotas de agua en su interior.

⚠ATENCIÓN: Máquina con fluido bajo presión. Coger la pistola con firmeza para prevenir la fuerza de reacción. Utilizar sólo la boquilla de alta presión suministrada con la máquina.

⚠ATENCIÓN: El tubo de alta presión ha sido proyectado y fabricado para resistir a altas presiones. Para no dañarlo, debe tratarse con especial cuidado. Una mala utilización puede ocasionar daños o roturas prematuras y causar la anulación de la garantía.

⚠16 ATENCIÓN: Este aparato no está destinado al uso por personas (incluyendo niños) con reducción de las capacidades físicas, sensoriales o mentales, ni tampoco con falta de experiencia y de conocimiento, a menos que hayan recibido las instrucciones de uso del aparato o la supervisión por una persona responsable de su seguridad.

⚠17 ATENCIÓN: Los niños deben ser controlados para asegurarse de que no jueguen con el aparato.

⚠ATENCIÓN: No poner en funcionamiento la hidrolimpiadora antes de desplegar el tubo de alta presión.

⚠ATENCIÓN: Enrollar y desenrollar el tubo prestando atención a que no se voltee la hidrolimpiadora.

⚠ATENCIÓN: Cuando recoja o libere el tubo, la máquina deberá estar conectada y el tubo de descarga de presión (para del aparato).

⚠ATENCIÓN: Riesgo de quemaduras por la descarga del motor. NO TOCAR O NO PONER EL TUBO EN CONTACTO CON LA DESCARGA DEL MOTOR.

⚠ATENCIÓN: Se aconseja usar los dispositivos de protección acústica.

⚠ATENCIÓN: No utilice aplicaciones accionadas por motores de combustión interna en ambientes cerrados, a no ser que están provistos de una adecuada ventilación, tal y como las autoridades nacionales del trabajo establecen.

⚠ATENCIÓN: Asegúrese de que no se produzcan emisiones de gases de escape cerca de entradas de aire.

USO PREVISTO DE LA MÁQUINA

Los servicios y la gran sencillez de uso de la máquina son aptas para la utilización no profesional. Las tecnologías de construcción han sido estudiadas para garantizar altísimos niveles de fiabilidad, seguridad y duración a través del tiempo. Está absolutamente prohibido usar la máquina en ambientes o en zonas clasificadas como potencialmente explosivas. La temperatura del trabajo deberá ser comprendida desde +5 ÷ +50 °C. La forma de la protección ha sido estudiada para ofrecer la máxima comodidad de transporte con la empuñadura, libre de

partes salientes y de aristas peligrosas. La máquina consta de una lanza con pistola dotada de empuñadura para favorecer una cómoda posición de trabajo, cuyas formas y dimensiones son conformes a las normas de seguridad vigentes.

Está prohibido aplicar protecciones o modificaciones en la lanza de pulverización o en las boquillas de lavado. La hidrolimpiadora de alta presión es apta para el lavado con agua fría o tibia a una temperatura máxima de 40°C, temperaturas superiores pueden dañar la bomba.

El agua de alimentación de la hidrolimpiadora no tiene que estar sucia, ni contener arena o productos químicos corrosivos para no comprometer el buen funcionamiento y la larga duración de la máquina. La máquina tiene que ser usada para el lavado de persianas, portones, azulejos, automóviles, caravanas, etc. es decir donde sea necesario el uso de agua bajo presión para eliminar la suciedad. Con los adecuados accesorios opcionales, se pueden realizar operaciones de espumado, arenación y lavados con cepillo rotativo para aplicar a la pistola.

USO CORRECTO DE LA MÁQUINA

⚠ATENCIÓN: La hidrolimpiadora tiene que estar ubicada sobre un plano seguro, estable y en posición horizontal.

⚠ATENCIÓN: Toda cada vez que se use la hidrolimpiadora de alta presión se aconseja empuñar la pistola de la manera correcta con una mano en la empuñadura y con la otra sobre la lanza.

⚠ATENCIÓN: El chorro de agua no tiene que ser dirigido hacia la máquina.

I. DISPOSITIVO DE SEGURIDAD DE LA PISTOLA

Toda vez que haya que parar la máquina es importante poner el seguro (S) a la pistola para evitar que se abra accidentalmente (fig. 1).

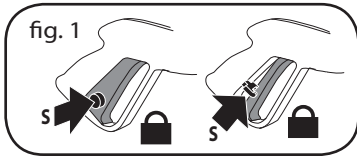

II. ASPIRACIÓN DEL DETERGENTE

Inserte la boquilla CHEMICAL en la lanza (fig. 2A). Sumergir el tubo de aspiración provisto de filtro en el depósito del detergente (fig. 2B). Encender el equipo, la mezcla del detergente con el agua se realiza automáticamente al pasar el agua.

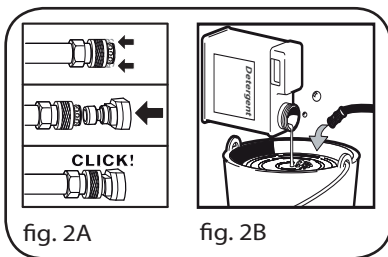

⚠ATENCIÓN: usar solamente detergentes líquidos, evitar absolutamente productos ácidos o muy alcalinos. Les aconsejamos usar nuestros productos que han sido estudiados expresamente para el uso con hidrolimpiadoras.

III. USO DE LA LANZA

La hidrolimpiadora está equipada con cinco tipos diferentes de boquillas:

- boquilla de baja presión (fig. 3A, "CHEMICAL"): para la limpieza con detergente o con escasa presión,
- boquilla 0°: chorro directo (fig. 3B) para la eliminación de la suciedad resistente y fuertemente adherida,

- boquilla 15°: chorro en abanico (fig. 3C) para la suciedad en superficial grande,
- boquilla 25°: chorro en abanico (fig. 3D) para la suciedad en superficial grande,
- boquilla 40°: chorro en abanico (fig. 3E) para la suciedad en superficial grande.

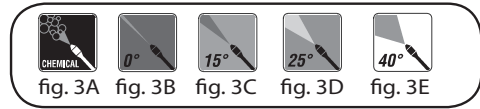

IV. APARATO DOTADO DE VÁLVULA TÉRMICA

Este dispositivo permite dejar trabajando el aparato en by-pass, descargando automáticamente el agua cuando esta alcanza una temperatura aproximada de 60°C y enfriando los órganos de funcionamiento.

⚠ATENCIÓN: los aparatos sin la dotación de este dispositivo no deben permanecer en funcionamiento más de 2 minutos con la pistola cerrada. El agua recirculante aumenta notablemente de temperatura provocando graves daños en la bomba.

MONTAJE

Observe la serie de fotografías inferior (fig. 4):

INSTRUCCIONES DE FUNCIONAMIENTO

⚠ATENCIÓN! No poner en marcha el motor con un nivel de aceite demasiado alto o demasiado bajo, puesto que podría dañarse el motor. Para cualquier aclaración relativa al motor, leer el manual que se entrega con la máquina.

⚠ATENCIÓN! El motor no está provisto de aceite. Es necesario llenar el cárter antes de poner en marcha el motor.

⚠ATENCIÓN! Antes de poner en funcionamiento la bomba asegurarse que el nivel de aceite en carter sea justo.

⚠ATENCIÓN! La primera vez y después de un período

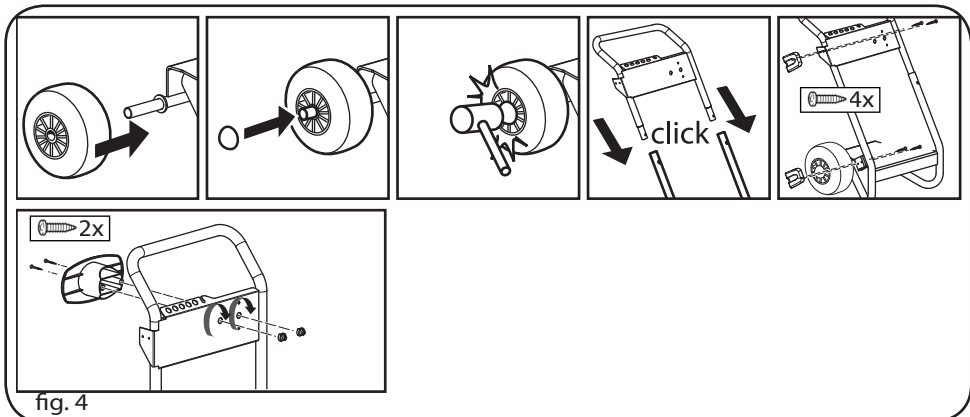

ES do de larga inactividad es necesario conectar durante algunos minutos solamente el tubo de aspiración para que salgan de la máquina las probables impurezas y de manera que no se obstruya la boquilla de la pistola.

⚠ATENCIÓN! Llenar el depósito con gasolina sin plomo. No usar gasolina con plomo.

I. PUESTA EN MARCHA

ALIMENTACIÓN HÍDRICA

Enlace hídrico - Otras recomendaciones de seguridad.



⚠ATENCIÓN: (símbolo) el aparato no podrá ser conectado directamente a la red pública de distribución del agua POTABLE.

⚠ATENCIÓN: El agua que ha volado a través de pre-ventores de retorno se considera no potable.

👉NOTA: Aspirar sólo agua filtrada o limpia. El grifo de toma del agua debe garantizar un suministro igual al doble del caudal de la bomba.

- Caudal mínimo: 15 l/min.
- Temperatura máxima del agua en entrada: 40°C.
- Presión máxima entrada de agua: 1 MPa

Colocar la hidrolimpiadora lo más próximo posible a la red hídrica de aprovisionamiento.

Alimentación de agua del aparato desde la red pública de abastecimiento

- Acoplar la manguera de alimentación de agua (no incluida en el equipo de serie del aparato) a la toma de agua del aparato y a la conexión de la red de agua.
- Abrir el grifo de agua.

La hidrolimpiadora podrá ser conectada directamente a la red pública de distribución del agua potable sólo si en la tubería de alimentación se instala un dispositivo antirretorno con vaciado conforme con lo dispuesto por las normas vigentes.

Controlar que la sección del tubo sea de al menos \varnothing 13mm y que el tubo esté reforzado.

Alimentación de agua del aparato desde un recipiente abierto

- Retirar el racor de empalme para la alimentación de agua de la toma de agua del aparato.
- Empalmar la manguera de aspiración con filtro (no forma parte del equipo de serie del aparato) en la toma de agua del aparato.
- Introducir el filtro en el recipiente de alimentación de agua.
- Purgar el aire que pudiera encontrarse en el interior del aparato.
 - Desempalmar la manguera de alta presión del acoplamiento de alta presión del aparato.
 - Conectar el aparato y hacerlo funcionar, sin acoplar la manguera de alta presión, hasta que el agua salga sin burbujas de aire en la salida de alta presión del aparato.
 - Desconectar el aparato y empalmar la man-

guera de alta presión al aparato.

El incumplimiento de las citadas condiciones provoca graves daños mecánicos a la bomba, así como la anulación de la garantía.

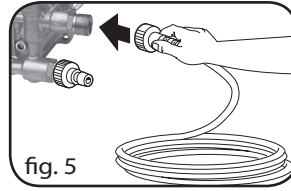

fig. 5

1. Conectar el tubo de alta presión a la salida de alta presión de la máquina (fig. 5).

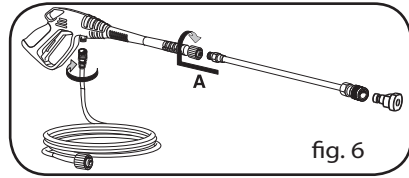

fig. 6

2. Conectar el tubo de alta presión a la pistola. Introducir el accesorio en la prolongación de la pistola venciendo la resistencia del muelle y girarlo hasta que quede bloqueado (fig. 6). Inserte la boquilla (fig. 2A).

3. Conectar el tubo de alimentación del agua a la entrada de la bomba (Máx. 10 bar, temperatura máx. 40°C) (fig. 7).

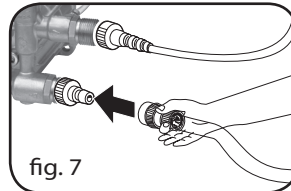

fig. 7

4. Conectar el tubo a la alimentación del agua fría y abrir completamente el grifo (fig. 8).

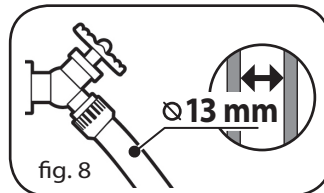

fig. 8

5. Presionar la palanca de la pistola para eliminar el aire presente en la bomba y esperar hasta que salga por la boquilla un flujo de agua constante (fig. 9).

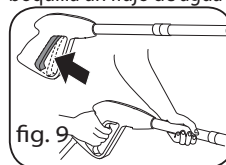
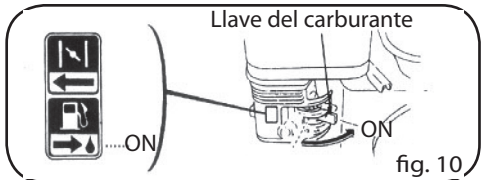

fig. 9

⚠ATENCIÓN! Para favorecer la primera puesta en mar-

cha, se aconseja mantener presionado el gatillo mientras se tira de la manilla del arrancador.

6. Coloque la llave del carburante en posición ON (Fig. 10).



7. Coloque la palanca de la válvula del aire en posición OFF (Fig. 11).

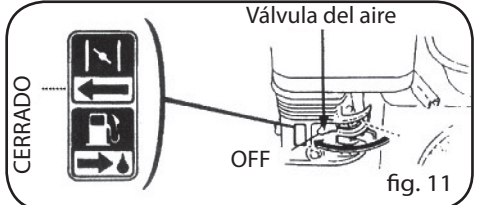

NOTA No abra la válvula del aire si el motor está caliente o la temperatura externa es alta.

8. Ponga en marcha el motor (Fig.13).

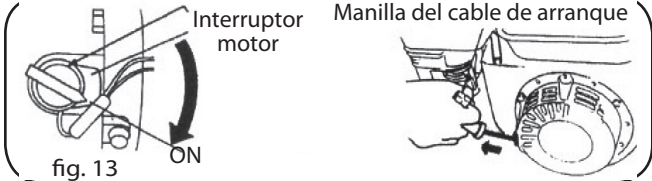

- a) Coloque el interruptor de encendido en posición ON.
- b) Tire ligeramente del asa del cable de arranque hasta que note una resistencia, a continuación tire de golpe.

ATENCIÓN: Acompañe con delicadeza el asa del cable de arranque para prevenir daños al motor de arranque.

9. Precaliente el motor y coloque la palanca del aire en posición de "ABIERTO" (Fig.14).

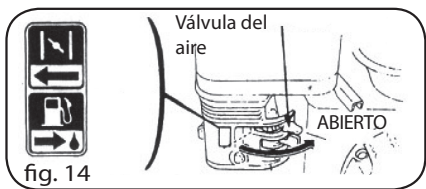

ATENCIÓN: No dejar la hidrolimpiadora trabajando al mínimo rendimiento durante más de 2 minutos.

II. PARADA

En caso de emergencia coloque el interruptor de encendido en "OFF» para detener el motor. A tal fin proceda del siguiente modo:

1. Coloque el interruptor del motor en posición OFF (Fig. 15).

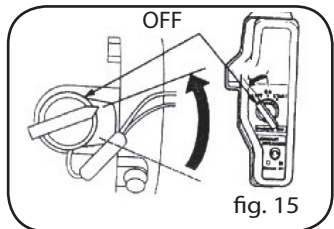

2. Coloque la llave del carburante en posición OFF (Fig. 16).

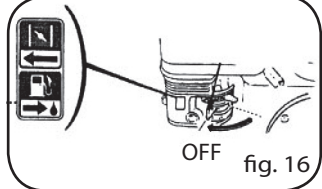

ATENCIÓN: Al final de las labores apagar la máquina.

ATENCIÓN: Cuando la máquina está parada, descargar siempre el tubo de la presión abriendo la pistola.

MANTENIMIENTO

ATENCIÓN: Antes de efectuar cualquier mantenimiento de la hidrolimpiadora descargar la presión, desconectar la corriente eléctrica y el agua.

I. LUBRIFICACIÓN

Motor: véase "manual para el usuario - motor de gasolina".

Bomba de agua de alta presión: Mantenimeinto de la bomba:

Recomendamos cambiar el aceite de la bomba cada 100 horas de trabajo
Es necesario utilizar aceite de tipo 80W-90, 65ml.

II. CONTROL FILTRO ASPIRACIÓN AGUA

Inspeccionar periódicamente el filtro de aspiración para evitar obstrucciones y comprometer el funcionamiento de la bomba (fig. 17).

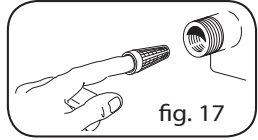

ES III. ALMACENAMIENTO DURANTE UN LARGO PERÍODO

Si se tiene que guardar la máquina en ambientes en los cuales pueda existir el peligro de frío excesivo o no utilizarla durante un periodo superior a los 3 meses, se aconseja hacer aspirar a la máquina, antes de guardarla una mezcla de líquido anti-hielo (semejante a la mezcla usada en los automóviles).

Además, cuando se pone en marcha la máquina, pueden verificarse pequeñas pérdidas de la bomba, que

desaparecerán después de algunas horas de funcionamiento. Se admiten hasta 10 gotas al minuto, en caso de pérdidas mayores póngase en contacto con el Servicio de Asistencia Autorizado.

INCONVENIENTES Y REMEDIOS

Motor: véase "manual para el usuario - motor de gasolina".

Bomba de agua de alta presión:

INCONVENIENTE	CAUSA	REMEDIO
La electrobomba gira pero no toma presión	Filtro aspiración obstruido Válvula aspiración y envío obstruida o desgastada Boquilla con salida muy ancha	Limpiar el filtro Dirigirse a un centro de asistencia autorizado Controlar y cambiar
Presión de trabajo irregular	Aspiración aire Válvulas obstruidas y desgastadas Guarniciones gastadas	Controlar empalmes aspiración Dirigirse a un centro de asistencia autorizado Dirigirse a un centro de asistencia autorizado
La bomba gotea	Guarniciones gastadas	Dirigirse a un centro de asistencia autorizado
Caída de presión	Boquilla desgastada Válvulas sucias o bloqueadas Junta válvula de reg. desgastada Juntas desgastadas Filtro sucio	Cambiar la boquilla Dirigirse a un centro de asistencia autorizado Dirigirse a un centro de asistencia autorizado Dirigirse a un centro de asistencia autorizado Controlar y/o limpiar
Exceso de ruido	Aspiración de aire Válvulas desgastadas, sucias u obstruidas Cojinetes desgastados Temperatura del agua excesiva Filtro sucio	Controlar los conductos de aspiración Dirigirse a un centro de asistencia autorizado Dirigirse a un centro de asistencia autorizado Poner la temperatura por debajo de los 40° C Controlar y/o limpiar
Presencia de agua en el aceite	Anillos de retención (agua y aceite) desgastados Alta percentuale di umidità nell'aria	Dirigirse a un centro de asistencia autorizado Cambiare l'olio con frequenza doppia rispetto a quella prescritta
Pérdidas de agua del cabezal	Juntas desgastadas Juntas tóricas del sistema desgastadas	Dirigirse a un centro de asistencia autorizado Dirigirse a un centro de asistencia autorizado
Lanza bloqueada	Boquilla sucia	Limpiar la boquilla con la aguja suministrada en dotación

RIPARACIONES - REPUESTOS

En caso de inconvenientes que no hubieran sido mencionados en el presente manual o roturas de la máquina, se ruega dirigirse a un centro de Asistencia Autorizado para la reparación o para la sustitución de las piezas con repuestos originales.

ELIMINACIÓN DE LA MÁQUINA (ELIMINACIÓN)



Como propietario de un aparato eléctrico o electrónico, la ley (conforme a la directiva UE 2002/96/CE del 27 de enero de 2003) le prohíbe eliminar este producto o sus accesorios eléctricos / electrónicos como residuo doméstico sólido urbano y le impone eliminarlo en los centros apropiados de recogida. Puede también eliminar el producto directamente en el establecimiento de su vendedor mediante la compra de uno nuevo, equi-valente al que debe eliminar.

CONDICIONES DE GARANTÍA

ES

Nuestros aparatos han sido sometidos a pruebas precisas y están cubiertos por una garantía por defecto de fabricación de acuerdo a las normas vigentes. La garantía comienza desde la fecha de compra.

La garantía no incluye: - Las partes sujetas a desgaste. - Piezas de goma, las escobillas de carbón, filtros, accesorios y accesorios opcionales. - Los daños accidentales, causados por el transporte, negligencia o tratamiento inadecuado y consecuentes a un uso o una instalación erróneos o impropios - La garantía no contempla la eventual limpieza de los órganos funcionantes, boquillas obstruidas, filtros bloqueados para los residuos de caliza.

La máquina está diseñada exclusivamente para el uso hobbystico y NO PROFESIONAL: garantía no cubrirá el uso diferente que el privado.

ESQUEMA HIDRAULICO

- 1) Alimentación red hídrica
- 2) Válvula termica
- 3) Bomba de agua de alta presión
- 4) Válvula by-pass interna
- 5) Tanque de producto de limpieza
- 6) Tubo de alta presión
- 7) Pistola
- 8) Palanca de la pistola
- 9) Lanza
- 10) Cabezal de boquilla
- 11) Boquilla

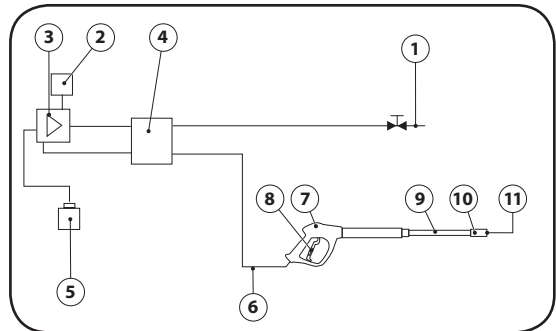

STANDAARDUITRUSTING

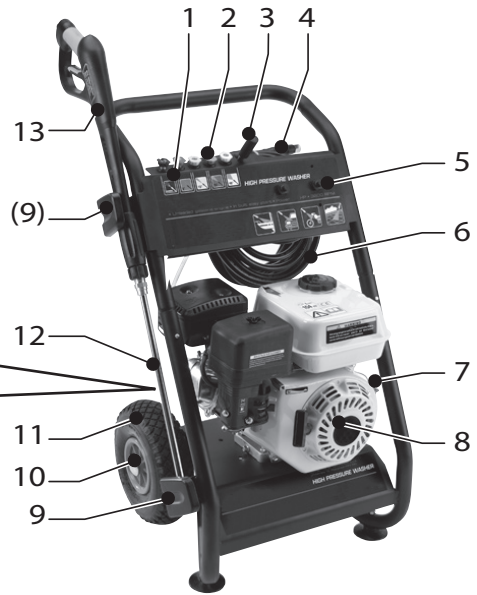
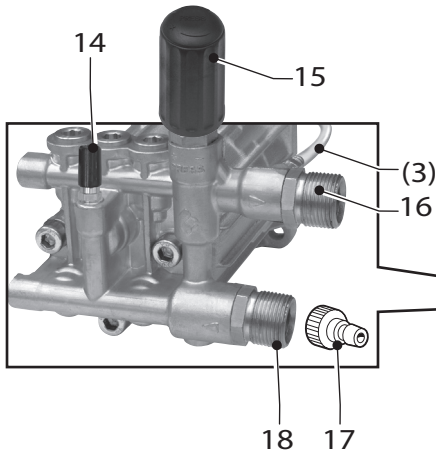

- | | |
|--------------------------------|----------------------------|
| 1- Sproeierhouder | 10- Wiel stop |
| 2- Sproeiers | 11- Wiel |
| 3- Schoonmaakmiddel aanzuiging | 12- Lans |
| 4- Slang steun | 13- Pistool |
| 5- Ring | 14- Thermische klep |
| 6- Hogedrukslang | 15- Drukinstelling |
| 7- Alarm motorolie | 16- Wateruitgang |
| 8- Motor | 17- Aansluiting |
| 9- Houder voor de hulpstukken | 18- Wateringang met filter |

- 19- Watertoevoerslang, In optie-
INDIEN AANWEZIG
20- Snelkoppeling voor
waterinlaat, In optie-INDIEN
AANWEZIG

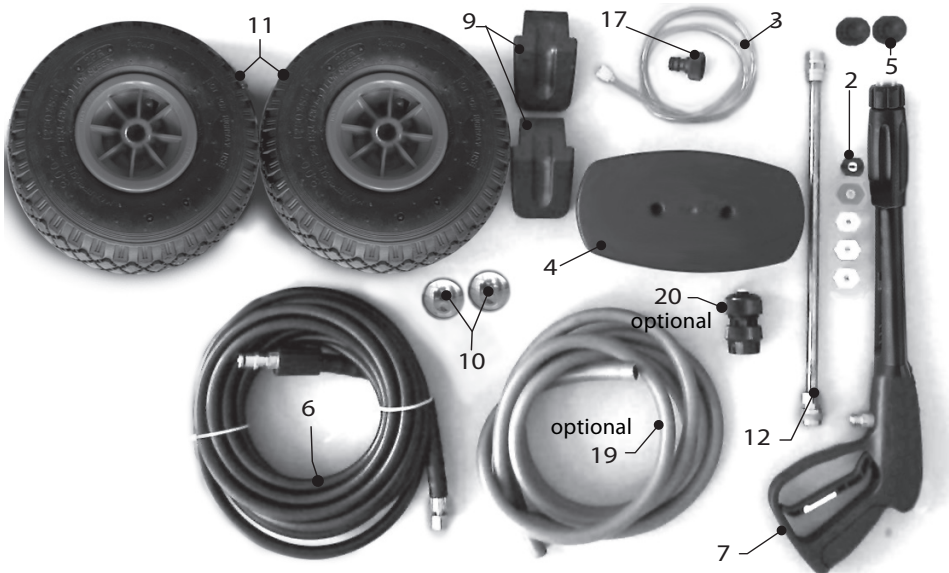

SYMBOLLEN



LET OP

Deze **formulering** wordt gebruikt om de gebruiker ervoor te waarschuwen dat het niet in acht nemen van de gebruiks- en onderhoudsprocedures schade of vernieling van de apparatuur toe gevolgd kan hebben.



OPMERKING

Deze **formulering** wordt gebruikt om nuttige informatie te verstrekken.

HET OPENEN VAN DE VERPAKKING

Na het uitpakken van het apparaat, nakijken of alles aanwezig is.

- In geval van twijfel het apparaat niet gebruiken en zich adresseren bij uw verkoper.
- Voor het gemak bij het transporteren werden enige onderdelen niet gemonteerd; in deze gevallen moet u deze volgens deze handleiding monteren.
- De verpakkingseenheden (plastiek zakjes, polystereen, nagels, enz) moeten buiten het bereik van kinderen gehouden worden.

WAARSCHUWINGEN



LET OP: Deze handleiding is geschreven voor de gebruiker. De aanwijzingen die betrekking hebben op de motor staan in het boekje dat door de fabrikant van de motor geschreven is en dat bijgevoegd wordt. Lees de aanwijzingen die erin staan aandachtig omdat deze belangrijke informatie over de veiligheid tijdens de installatie, het gebruik en het onderhoud verstrekken.

Bewaar dit boekje goed zodat later raadplegen altijd mogelijk is.

- △**LET OP:** Dit apparaat is alleen bestemd om buiten gebruikt te worden.
- △**LET OP:** Na afloop van elk karwei moet de motor en de wateraansluiting altijd losgekoppeld worden.
- △**LET OP:** Het apparaat mag niet gebruikt worden als het elektrische snoer of vitale onderdelen van het apparaat, zoals veiligheidssystemen, hogedrukslang, pistool enz. beschadigd zijn.
- △**LET OP:** Dit apparaat is ontworpen voor gebruik met het meegeleverde reinigingsmiddel of met het reinigingsmiddel dat voorgeschreven wordt door de fabrikant, zoals neutrale reinigingsshampoo op basis van biologisch afbreekbare anionische oppervlakreactieve stoffen. Het gebruik van andere reinigingsmiddelen of chemicaliën kan de veiligheid van het apparaat in gevaar brengen.

△**LET OP:** Het apparaat mag niet in de buurt van personen gebruikt worden, tenzij zij beschermende kleding dragen.

△**LET OP:** De straal van de lans mag niet op mechanische onderdelen die smeervet bevatten gericht worden: anders lost het vet op en wordt het over de grond verspreid. Banden van voertuigen en bandventielen moeten vanaf een afstand van minstens 30 cm worden gereinigd, anders kan de band of het ventiel door de hogedrukstraal beschadigd worden. Een eerste teken van een beschadiging is een verkleuring van de band. Beschadigde banden of ventielen kunnen levensgevaarlijk zijn.

△**LET OP:** De hogedrukstralen kunnen gevaarlijk zijn als zij op een onjuiste manier gebruikt worden. De stralen mogen niet op personen, dieren, onder stroom staande elektrische apparaten of op het apparaat zelf gericht worden.

△**LET OP:** De slangen, de hulpstukken en de hogedrukaansluitingen zijn belangrijk voor de veiligheid van het apparaat. Er mogen uitsluitend slangen, hulpstukken en aansluitingen die door de fabrikant voorgeschreven worden gebruikt worden (het is zeer belangrijk om ervoor te zorgen dat deze onderdelen in goede staat blijven door onjuist gebruik ervan te vermijden en ze tegen knikken, stoten en schuren te beschermen).

△**LET OP:** Het pistool is uitgerust met een veiligheidsspal. Telkens als het gebruik van het apparaat onderbroken wordt is het belangrijk dat de veiligheidsspal ingeschakeld wordt om per ongeluk opendraaien van het pistool te voorkomen.

- Men mag de straal niet op zichzelf of op andere personen richten om de kleding of de schoenen te reinigen.
- Men mag het apparaat niet door kinderen of door personen die er geen verstand van hebben laten gebruiken.
- Veiligheidssystemen: Pistool uitgerust met veiligheidsspal, pomp met bypassklep of stopsysteem.
- De veiligheidsknop op het pistool dient niet om de hendel tijdens de werking vast te zetten maar om het per ongeluk opendraaien ervan

NL te voorkomen.

⚠LET OP: Apparaten zonder A.S.S. – Automatic Stop System: Deze apparaten mogen, als het pistool losgelaten is, niet langer dan 2 minuten in werking blijven. De temperatuur van het terugstromende water neemt aanzienlijk toe en veroorzaakt ernstige schade aan de pomp.

⚠LET OP: Het apparaat moet helemaal uitgezet worden (hoofdschakelaar op OFF) telkens als het apparaat onbeheerd achtergelaten wordt.

⚠LET OP: Elk apparaat wordt in zijn gebruikstoestand getest, het is dus normaal dat er enkele druppels water aan de binnenkant ervan achterblijven.

⚠LET OP: Apparaat met vloeistof onder druk. Houd het pistool stevig vast om reactiekracht te voorkomen. Gebruik alleen de hogedruk-sproeier die bij het apparaat geleverd wordt.

⚠LET OP: De hogedrukslang is zodanig ontworpen en gemaakt dat hij bestand is tegen hoge druk. Om de slang niet te beschadigen moet er erg voorzichtig mee omgegaan worden. Verkeerd gebruik kan schade of vroegtijdige breuk tot gevolg hebben en leiden tot verlies van het recht op garantie.

⚠16 LET OP: Dit apparaat is niet bestemd om gebruik te worden door personen (inclusief kinderen) met beperkte lichamelijke, sensorische of geestelijke vermogens of die geen ervaring of kennis van het apparaat hebben, tenzij ze voor het gebruik instructies ontvangen hebben of ze bijgestaan worden door een persoon die verantwoordelijk is voor hun veiligheid.

⚠17 LET OP: Kinderen moeten in de gaten gehouden worden om er zeker van te zijn dat ze niet met het apparaat zullen spelen.

⚠LET OP: Gebruik de hogedrukreiniger pas als de hogedrukslang volledig uitgerold is.

⚠LET OP: Pas tijdens het op- en afrollen van de slang op dat de hogedrukreiniger niet kantelt.

⚠LET OP: Als u de slang af- of oprolt moet de machine uitgeschakeld zijn en moet de slang drukloos zijn (apparaat uitschakelen).

⚠LET OP: Risico van verbranding vanwege de uitlaat van de motor. **RAAK DE UITLAAT VAN DE MOTOR NIET AAN EN ZORG ERVOOR DAT DE SLANG ER NIET TEGENAAN KOMT.**

⚠LET OP: Het gebruik van gehoorbeschermers wordt geadviseerd.

⚠LET OP: Gebruik toepassingen die door verbrandingsmotoren aangedreven worden niet in geslo-

ten ruimten behalve indien er geschikte ventilatie aanwezig is zoals bepaald door de landelijke arbeidsinstanties.

⚠LET OP: Controleer of er zich geen uitstoot van uitlaatgassen in de buurt van luchtinlaatopeningen bevindt.

DE WERKING VAN DE MACHINE

De machine is door zijn eenvoud en grote gebruiksgemak uitstekend te gebruiken in de vrije tijd. De technologie die voor deze machine gebruikt wordt garandeert een grote betrouwbaarheid en een lange levensduur. De machine mag onder geen beding gebruikt worden in ruimten met explosiegevaar. De werkteemperatuur dient tussen +5° en +50° te zijn. De behuizing is voor eenvoudig gebruik en transport ontwikkeld; hij beschikt over een handgreep en heeft geen hoeken noch opstaande delen. De machine is uitgerust met een lans en eenvoudig te bedienen pistool voor een optimale werkhouding, de maten en vormen zijn gemaakt volgens de geldende veiligheidsvoorschriften.

Er mogen geen afdekkingen of veranderingen op of aan de lans of de spuitkop worden gemaakt. De hogedrukreiniger is gemaakt voor gebruik van warm en koud water met een maximale temperatuur van 40 graden; een hogere temperatuur kan leiden tot schade aan de pomp.

Het inkomende water mag noch vervuild, zandhoudend, of met chemische middelen belast zijn, waardoor het functioneren en de levensduur van de machine in gevaar kan komen.

De machine wordt gebruikt voor het reinigen van rolluiken, vloersteen, auto's campers, enz.: doeleinden van die aard waarbij waterdruk gewenst is voor het verwijderen van vuiligheid.

Met de nodige hulpstukken kan het apparaat gebruikt worden voor opbrengen van schuim, zandstralen en wassen met de roterende borstel die op de pistool aangebracht moet worden.

JUIST GEBRUIK VAN DE MACHINE

⚠LET OP: De hogedrukreiniger moet op een vlakke ondergrond in horizontale positie opgesteld worden.

⚠LET OP: Bij ieder gebruik van de machine wordt de juiste lichaamshouding aanbevolen; de ene hand aan het pistool en de andere aan de lans.

⚠LET OP: De waterstraal mag nooit op machines gericht worden.

I. VEILIGHEIDSVOORSCHRIFTEN VOOR HET PISTOOL

Ledre keer als u de machine stopt moet de veiligheidsvergrendeling (S) gebruikt worden om eventuele ongewenste ingebruikname te vermijden (afb. 1).

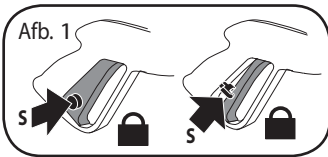

II. SCHOONMAAKMIDDEL AANZUIGING

Steek de sproeier CHEMICAL in de lans (fig. 2A). Dompel de slang met filter in het detergent (fig. 2B). Als u de machine start, is het toevoegen van schoonmaakmiddel in het water automatisch als het water passeert.

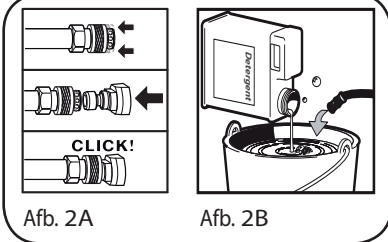

⚠ LET OP: Maak alleen gebruik van vloeibaar schoonmaakmiddel, gebruik absoluut geen zuur of producten met teveel alkaline. Wij adviseren u alleen producten te gebruiken die getest zijn voor gebruik in dit soort machines.

III. GEBRUIK VAN DE LANS

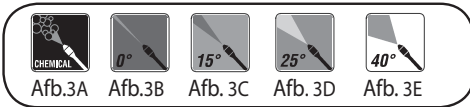

De hogedrukreiniger is uitgerust met vijf verschillende soorten sproeiers:

- lage druksproeier (afb. 3A, "CHEMICAL"): voor het gebruik met reinigingsmiddel of reinigen met lage druk,
- 0° sproeier: dunne straal (afb. 3B) voor bijzonder hardnekkig vuil,

- 15° sproeier: waaivormige straal (afb. 3C) voor vuil op een groot oppervlak,
- 25° sproeier: waaivormige straal (afb. 3D) voor vuil op een groot oppervlak,
- 40° sproeier: waaivormige straal (afb. 3E) voor vuil op een groot oppervlak.

IV. MACHINE UITGEVOERD MET THERMISCHE KLEP

Dit onderdeel regelt automatisch de by-pass door het afsluiten van de watertoevoer zodra het bijna een temperatuur bereikt van 60°C.

⚠ LET OP: Machines die niet uitgevoerd zijn met deze optie mogen niet langer dan 2 minuten met gesloten pistoolgreep draaien. Dit is omdat het water temperatuur anders te hoog oploopt en daardoor grote schade aan de pomp kan veroorzaken.

MONTAGE

Bekijk de hieronder afgebeelde reeks foto's (afb. 4)

AANWIJZINGEN VOOR DE WERKING

⚠ LET OP! Start de motor niet met een te hoog of te laag oliepeil omdat de motor hierdoor beschadigd kan worden. Lees voor eventuele vragen over de motor de handleiding die bij de machine inbegrepen is.

⚠ LET OP! Het motor is niet voorzien van olie. Alvorens de motor te starten moet het carter eerst met olie gevuld worden.

LET OP! Vóór het pump start, u moet verzekerd word dat het olie niveau correct is.

⚠ LET OP! Als het de eerste keer is dat u de machine gebruikt of als u de machine na lange tijd weer gebruikt is het nodig de aanzuigslang door te laten lopen zodat zekere vuilresten en luchtballen verwijderd kunnen worden zodat de straalpijp van de lans niet verstopt raakt.

⚠ LET OP! Vul de tank met loodvrije benzine. Gebruik geen loodhoudende benzine.

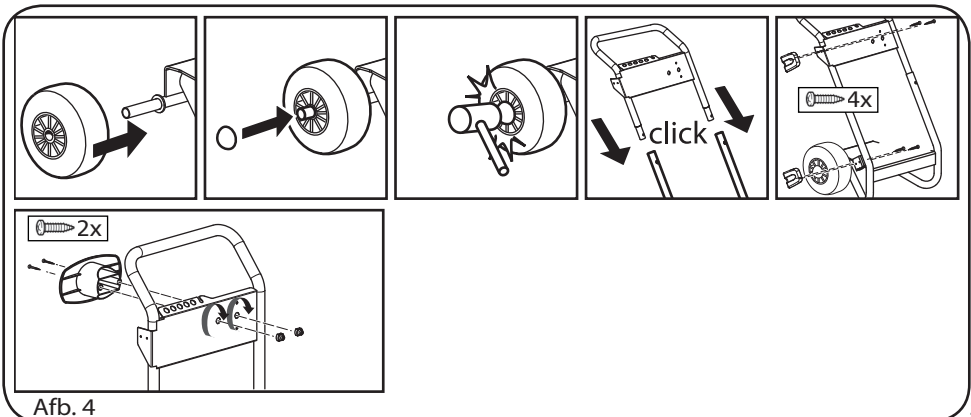

WATERTOEOVER

Hydraulische aansluiting - Extra veiligheidsinformatie

 **LET OP: (SYMBOL)** De apparat niet mag alleen dan rechtstreeks op het openbare drinkwaterleidingnet worden aangesloten er in de toevoerleiding

 **LET OP:** Het water dat door de anti-reflux systemen gelopen is, is niet langer drinkbaar.

 **BELANGRIJK!** Zuig uitsluitend gefilterd of schoon water op. De waterkraan moet een watertoevoer garanderen die tenminste dubbel is aan de capaciteit van de pomp.

- Minimum wateropbrengst: 15 l/min.
- Maximum temperatuur van het inlaatwater: 40°C.
- Maximale waterdruk toevoer: 1 MPa.

De hogedrukreiniger moet zo dicht mogelijk bij het waterleidingnet worden geplaatst.

Watertoevoer via de waterleiding

- Sluit een toevoerslang (niet meegeleverd) aan op de wateraansluiting van het apparaat en aan de watertoevoer.
- Open de watertoevoer.

De hogedrukreiniger mag alleen dan rechtstreeks op het openbare drinkwaterleidingnet worden aangesloten als er in de toevoerleiding een terugstroomklep met afvoer overeenkomstig de geldende normen is geïnstalleerd. Verzeker u ervan dat de binnendiameter van de slang tenminste 13mm is en dat hij verstevigd is.

Watertoevoer uit een open reservoir

- Schroef het koppelstuk voor de watertoevoer los.
- Schroef een zuigslang met filter (niet meegeleverd) aan de wateraansluiting van het apparaat vast.
- Hang het filter in het reservoir.
- Ontlucht het apparaat voor gebruik.
 - Schroef de hogedrukleiding van de hogedrukaansluiting van het apparaat los.
 - Schakel het apparaat in en laat het zolang lopen tot het water zonder bellen uit de hogedrukaansluiting komt.
 - Schakel het apparaat uit en schroef de hogedrukslang weer vast.

Het niet in acht nemen van bovengenoemde omstandigheden heeft ernstige mechanische schade aan de pomp tot gevolg of leidt tot verlies van het recht op garantie.

1. Sluit de hogedrukslang aan op de hogedrukuitlaat van de machine (afb. 5).

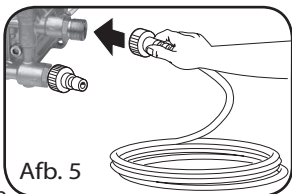

Afb. 5

2. De hogedrukslang op het pistool aansluiten. Steek het hulpstuk in het verlengstuk van het pistool waarbij u de kracht van de veer te boven moet komen en het hulpstuk moet draaien totdat het vastzit (afb. 6). Steek de sproeier (afb. 2A).

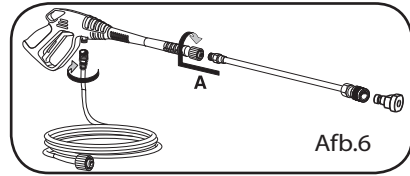

Afb. 6

3. Sluit de watertoevoerslang aan op de inlaat van de pomp (max. druk: 10 bar; max. temperatuur: 40° C) (afb. 7).

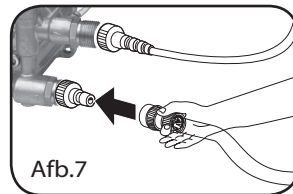

Afb. 7

4. Sluit de koudwatertoevoerslang aan en draai de kraan helemaal open (afb. 8).

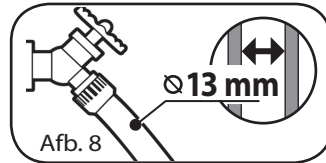

Afb. 8

5. Druk het hendeltje op het pistool in om de lucht die in de pomp zit te laten ontsnappen en wacht totdat er een constante straal water uit de sproeier komt (afb. 9).

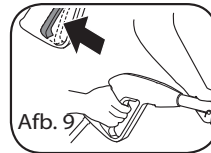

Afb. 9

 **LET OP!** Om ervoor te zorgen dat de motor tijdens de eerste keer starten makkelijker aanslaat moet u het hendeltje ingedrukt houden als u aan de handgreep van de starter trekt

6. Zet de brandstofkraan op ON (afb. 10).

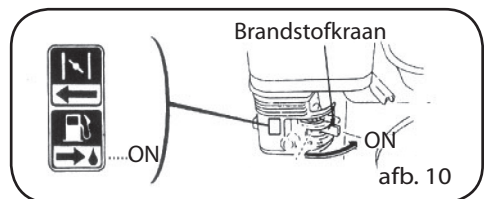

Afb. 10

7. Zet de chokehendel op OFF (afb. 11).

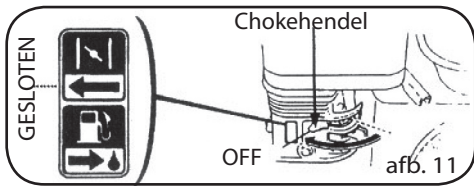

2. Zet de brandstofkraan in de stand OFF (afb. 16).

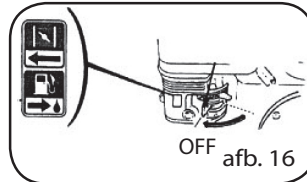

OPMERKING

Draai de choke niet open als de motor warm is of als de buitentemperatuur hoog is.

8. Start de motor (afb. 13).

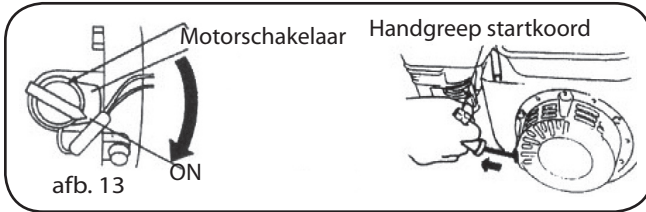

- a) Zet de startsleutel op ON.
- b) Trek zachtjes aan de handgreep van het startkoord totdat u weerstand voelt en trek er daarna krachtig aan.

LET OP: Begeleid het teruglopen van de handgreep van het startkoord zachtjes om schade aan de startmotor te voorkomen.

9. Laat de motor warmdraaien en zet de chokehendel op "OPEN" (afb.14).

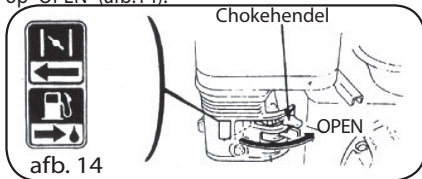

LET OP: Deze machine mag niet meer dan twee minuten stationair draaien. De machine moet binnen twee minuten uitgeschakeld worden

II. STOPP

In geval van nood moet u de motorschakelaar op "OFF" zetten om de motor te stoppen. Met het oog daarop moet u het volgende doen:

1. Zet de motorschakelaar op OFF (afb. 15).

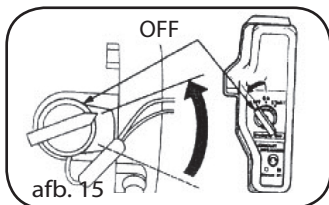

LET OP: Na afloop van het werk moet u het apparaat uitzetten.

LET OP: Als de machine stilstaat, altijd de hogedrukslang leeg laten lopen, door het pistool te openen.

ONDERHOUD

LET OP: Alvorens enig onderhoud op de machine uit te voeren de druk wegnemen, de watertoevoer verbreken.

I. SMERING

Motor: zie "Gebruikershandleiding - benzinemotor".

Hogedrukwaterpomp: Pomp Onderhoud:

Wij raden de vervanging van de olie pomp iedere 100 werkuren.

Gebruik type olie 80W-90, 65ml.

II. CONTROLE VAN DE FILTER VAN DE WATERTOEVOER

Controleer regelmatig de filter van de waterinlaat om verstopping te voorkomen (afb. 17).

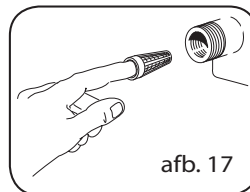

III. INWERKINGNEMING NA EEN LANGDURIGE PERIODE VAN STILSTAND

Als stilstand van de machine voor langere tijd voorzien wordt (langer dan 3 maanden) in ruimten, waar de kans op vorst bestaat, is het aan te bevelen de machine te vullen met een soort van antievries (hetzelfde middel als voor autos gebruikt wordt).

Verder, als het apparaat aangezed wordt kan het gebeuren dat de pomp een beetje lekt; dit houdt nadat het apparaat een paar uur in werking is geweest vanzelf op. Een hoeveelheid van max. 10 druppels per minuut is normaal, in geval van grotere lekken moet u zich tot een erkende servicedienst wenden.

NL ONGEMAKKEN EN OPLOSSINGEN

Motor: zie "Gebruikershandleiding - benzinemotor".

Hogedrukwaterpomp:

ONGEMAK	OORZAAK	OPLOSSING
De pomp draait maar geeft geen druk	Onvoldoende toevoer water Kleppen versleten Lans versleten	Reinig de filter Contact op te nemen met een bevoegd servicecentrum Vervang de lans
Onregelmatige druk	Luchtopzuiging Kleppen vuil of versleten Dichtingsringen versleten	Controleer de aansluitingen Contact op te nemen met een bevoegd servicecentrum Contact op te nemen met een bevoegd servicecentrum
De pomp lekt	Dichtingsringen versleten	Contact op te nemen met een bevoegd servicecentrum
Wegvallen van de druk	Versleten spuitstuk Ventiel vuil of versleten Versleten ventiel pakking Versleten pakking Verstopt filter	Spuitstuk wisselen Contact op te nemen met een bevoegd servicecentrum Contact op te nemen met een bevoegd servicecentrum Contact op te nemen met een bevoegd servicecentrum Controller en/of reinig
Erg veel geluid	Luchtaanzuiging Verleten, verstopte of vuile ventilen Versleten lager Te hoge watertemperatuur Filter bevuild	Toevoerleiding controleren Contact op te nemen met een bevoegd servicecentrum Contact op te nemen met een bevoegd servicecentrum Temperatuur tot onder +40 afkoelen Controleren en/of verwisselen
Water in de olie	Ausluiting (water+olie) versleten Hoge luchtvochtigheid	Contact op te nemen met een bevoegd servicecentrum Twee maal vaken olieerversen dan voorgeschreven
Water lekken bij bij kop	Dichtingsringen versleten Versleten pakkingen	Contact op te nemen met een bevoegd servicecentrum Contact op te nemen met een bevoegd servicecentrum
Lans geblokkeerd	Sproeier vuil	Maak de sproeier met de meegeleverde naald schoon

REPARATIE - RESERVE ONDERDELEN

Bij eventuele storingen die in de voorliggende gebruiksaanwijzing niet voorkomen, raden wij u aan, u tot onze klantenservice te wenden daar zij de noodzakelijke reparaties doorvoeren of de originele reserve onderdelen ter beschikking stellen.

DEMONTEREN VAN DE MACHINE



(WEGGOOIEN)

■ In de hoedanigheid van eigenaar van een elektrisch of elektronisch apparaat wordt het u door de wet (in overeenstemming met de EU richtlijn 2002/96/CE van 27 januari 2003) verboden om dit product of de elektrische/elektronische accessoires hiervan af te danken als vast huishoudelijk afval en bent u verplicht om hem te brengen naar een speciaal verzamelcentrum. Het is mogelijk om het product direct door de dealer te laten afdanken door middel van de aankoop van een nieuw product dat equivalent is aan het af te danken product.

Al onze apparaten zijn onderworpen aan zorgvuldige tests en zijn gedekt voor fabrieksfouten in overeenstemming met de geldende voorschriften (minimaal 12 maanden). De aanvangsdatum van de garantie wordt bepaald door de aankoopdatum. Als uw machine of toebehoor moet hersteld worden, gelieve de kassticket of het factuur bijzetten.

Het volgende valt niet onder de garantie:

- De bewegende onderdelen die aan slijtage onderhevig zijn. - De rubberen onderdelen, koolborstels, hulpstukken, en optionele hulpstukken. - De garantie dekt geen defecten te wijten aan transport, nalatigheid, - De reiniging van de hoge drukreiniger valt niet onder de garantie, filters, mondstuk, geblokkeerde door de vorming van kalkaanslag, De machine is uitsluitend bestemd voor hobbygebruik en NIET voor PROFESSIONEEL gebruik: de garantie dekt geen ander gebruik dan voor privédoeleinden.

WATERSHEMA

- 1) Waterleidingnet
- 2) Thermische klep
- 3) Hogedruk waterpomp
- 4) Inwendige omloopklep
- 5) Schoonmaakmiddel container
- 6) Hogedruk slang
- 7) Pistool
- 8) Handgreep van het pistool
- 9) Lans
- 10) Sproeierkop
- 11) Mondstuk

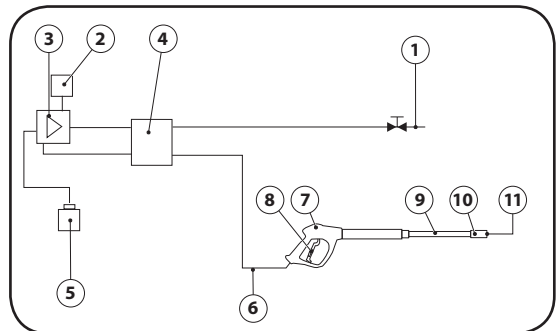

PT Tradução das instruções originais
DOTAÇÃO DE SÉRIE

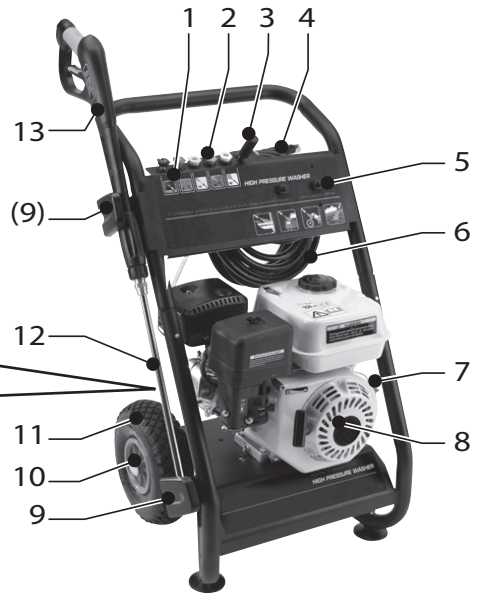
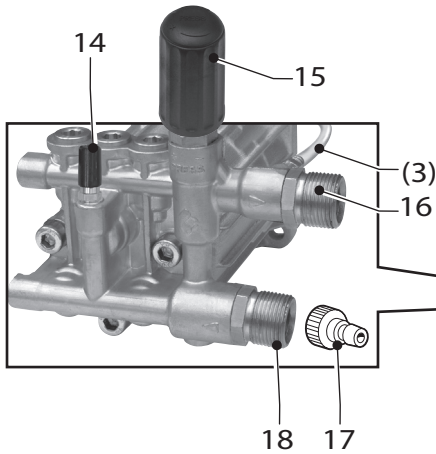

- | | | |
|-------------------------|--------------------------|--|
| 1- Portabicis | 10- Trava roda | 19- Tubo alimentação de água, opcional-SE PRESENTE |
| 2- Bicos | 11- Roda | 29- Engate rápido para entrada de água, opcional-SE PRESENTE |
| 3- Tubo de aspiração | 12- Lança | |
| 4- Suporte para tubo | 13- Pistola | |
| 5- Mancal | 14- Válvula térmica | |
| 6- Tubo de alta pressão | 15- Regulação de pressão | |
| 7- Alarme óleo motor | 16- Saída de água | |
| 8- Motor | 17- Engate | |
| 9- Porta acessórios | 18- Entrada + filtro | |

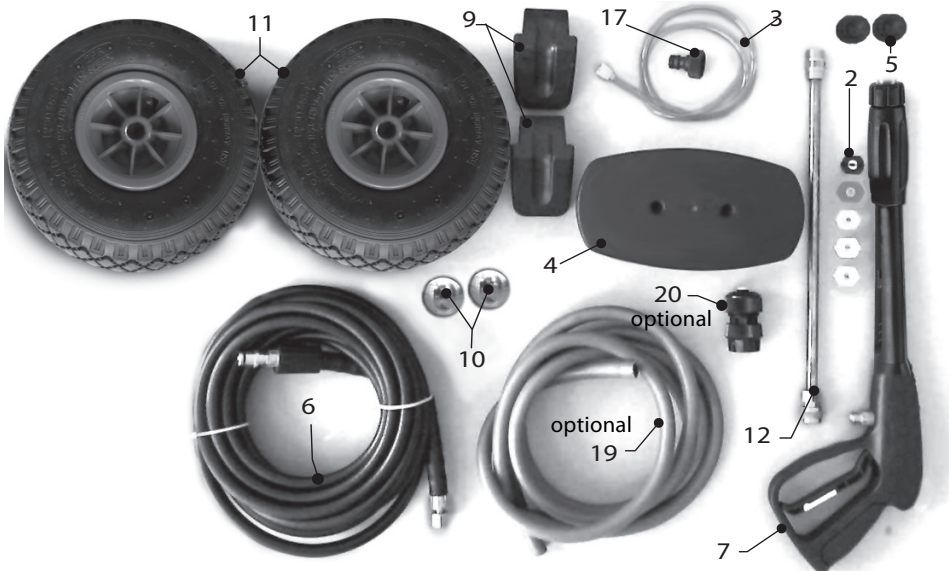

SÍMBOLOS



ATENÇÃO

Se avisa ao usuário que a observância aos procedimentos de exercício e manutenção pode implicar em danos ou destruição dos equipamentos.



NOTA

As **notas** provêm informações de utilidade.

DESEMBALAGEM

Após a desembalagem, assegure-se da integridade do aparelho.

- Em caso de dúvida, não utilize o aparelho e dirija-se a um centro especializado ou ao seu revendedor.
- Por motivos de transporte e de dimensões da embalagem, algumas partes acessórias podem ser fornecidas desmontadas, neste caso realize a montagem seguindo as instruções contidas no presente manual.
- Os elementos da embalagem (saquinhos de plástico, isopor, pregos, etc.) não devem ser deixados ao alcance das crianças, dado que são potenciais fontes de perigo.

ADVERTÊNCIAS GERAIS



ATENÇÃO: O presente manual foi redigido para o utilizador. As instruções sobre o motor estão incluídas no manual escrito e fornecido pelo fabricante. Leia com atenção as advertências contidas no presente manual, dado que fornecem importantes indicações relativas à segurança da instalação, do uso e manutenção.

CONSERVE COM CUIDADO ESTE MANUAL PARA QUALQUER ULTERIOR CONSULTAÇÃO.

ATENÇÃO: O aparelho só pode ser utilizado ao ar livre.

ATENÇÃO: Uma vez concluída a utilização do aparelho, feche sempre o motor e a alimentação de água.

ATENÇÃO: Nunca utilize o aparelho se os componentes importantes do aparelho (como, por exemplo, dispositivos de protecção e segurança, tubo flexível de alta pressão da pistola, etc.) estiverem danificados.

ATENÇÃO: Este aparelho foi desenvolvido para ser utilizado com os produtos de limpeza fornecidos ou indicados pelo fabricante, champô de limpeza neutro à base de agentes tensoactivos aniónicos biodegradáveis. A utilização de outros produtos de limpeza ou de outras substâncias químicas pode pôr em causa a segurança do aparelho.

ATENÇÃO: Nunca utilize este aparelho na proximidade de outras pessoas, excepto se as mesmas estiverem a usar vestuário de protecção.

ATENÇÃO: O jacto da lança não deve ser dirigido contra partes mecânicas que contenham massa

lubrificante: caso contrário a massa será dissolvida e dispersa no terreno. Só limpar os pneus de automóveis/as válvulas dos pneus a uma distância mínima de 30 cm, caso contrário, é possível que o jacto de alta pressão danifique os pneus dos automóveis/as válvulas dos pneus. O primeiro indício de uma danificação é a mudança de cor do pneu. Pneus de automóveis/válvulas dos pneus danificados representam perigo de morte.

ATENÇÃO: Os jactos de água sob pressão podem ser perigosos se forem utilizados de forma inapropriada. O jacto não pode ser dirigido para pessoas, animais, aparelhos eléctricos ligados nem para o próprio aparelho.

ATENÇÃO: Os tubos flexíveis de alta pressão, os acessórios e as ligações são essenciais para a segurança do aparelho. Utilize exclusivamente os tubos flexíveis, os acessórios e as ligações prescritos pelo fabricante (é fundamental estes componentes serem mantidos intactos, pelo que deverá evitar toda e qualquer utilização inadequada e deverá evitar que estes componentes se dobrem, sejam submetidos a pancadas ou sofram quaisquer danos).

ATENÇÃO: A pistola está equipada com um bloqueio de segurança. Nunca se esqueça de, sempre que interromper a utilização do aparelho, activar este bloqueio de segurança, a fim de evitar uma abertura accidental.

- Nunca aponte o jacto para si próprio ou para outras pessoas com o objectivo de limpar os sapatos ou o vestuário.

- Nunca permita que o aparelho seja utilizado por crianças ou por pessoas sem a devida formação.

- Dispositivos de protecção e segurança: pistola de pulverização com bloqueio de segurança, bomba equipada com válvula de derivação.

- A tecla de segurança da pistola não se destina a bloquear a alavanca durante a operação mas a impedir que se possa abrir por acidente.

ATENÇÃO: Sempre que o aparelho ficar sem vigilância desligue-o completamente (colocando o interruptor principal na posição de desligado "OFF").

ATENÇÃO: Atendendo ao facto de todas as máquinas serem submetidas a um controlo final em condições reais de operação, é perfeitamente natural existirem ainda umas gotas de água no interior da máquina.

ATENÇÃO: A máquina contém líquidos sob pressão.

Segure bem na pistola de pulverização a fim de vencer a força de reacção. Utilize exclusivamente o bico de alta pressão fornecido com a máquina.

⚠ATENÇÃO: O tubo flexível de alta pressão foi desenvolvido e produzido de forma a poder suportar pressões elevadas. No entanto, este tubo flexível tem de ser manuseado com especial cuidado a fim de evitar danos. Uma utilização incorrecta ou indevida pode dar azo a danos ou fissuras extemporâneos e implicar a anulação da garantia.

⚠16 TENÇÃO: O produto não deve ser usado por crianças ou por pessoas com capacidades físicas, sensoriais ou mentais reduzidas (incluindo crianças) ou que não disponham de adequada experiência e conhecimento, enquanto não tiverem sido adequadamente treinadas ou instruídas através das pessoas responsáveis pela sua segurança.

⚠16ATENÇÃO: As crianças, mesmo se mantidas sob controlo, não devem brincar com o produto.

⚠ATENÇÃO: Não ligue a lavadora de alta pressão sem primeiro desenrolar o tubo de alta pressão.

⚠ATENÇÃO: Enrole e desenrole o tubo tendo o cuidado de não derrubar a lavadora de alta pressão.

⚠ATENÇÃO: Antes de desenrolar ou enrolar o tubo, desligue a máquina e descarregue a pressão do tubo (fora de serviço).

⚠ATENÇÃO: Risco de queimadura pelo escape do motor. NÃO TOQUE OU NÃO COLOQUE O TUBO EM CONTACTO COM O ESCAPE DO MOTOR.

⚠ATENÇÃO: Recomenda-se o uso de dispositivos de protecção auditiva.

⚠ATENÇÃO: Não utilizar aplicações accionadas por motores a combustão interna em ambientes fechados, excepto onde esteja prevista uma adequada ventilação como estabelecido pelas autoridades nacionais do trabalho.

⚠ATENÇÃO: Assegurar-se que nenhuma emissão de descarga esteja nas proximidades de entradas de ar.

UTILIZAÇÃO PREVISTA DA MÁQUINA

As capacidades da máquina são idóneas a uma utilização não profissional. As tecnologias construtivas foram estudadas para garantir altíssimos níveis de fiabilidade, segurança e duração ao longo do tempo. É absolutamente proibido usar a máquina em ambientes ou áreas classificadas como potencialmente explosivas. A temperatura do ambiente de trabalho deve estar incluída entre +5 a +50 °C. A forma da carenagem foi estudada para oferecer a máxima comodidade de transporte com adequado pegador, sem saliências e pontas perigosas. A máquina é completa de uma lança com pistola dotada de empunhadura para favorecer uma prática posição de trabalho, cujas formas e dimensões correspondem com as normas de segurança em vigor. É proibido aplicar proteções ou modificações na lança de esguicho ou nos bicos de lavagem. O hidro-limpador de alta pressão é idóneo para a lavagem com água fria ou morna à

temperatura máx de 40°C; temperaturas superiores podem danificar a bomba. A água de alimentação da hidrolavadora não deve estar suja, com areia ou conter produtos químicos corrosivos para não comprometer o bom funcionamento e a longa duração do aparelho. A máquina é usada para a lavagem de portas metálicas, portões, azulejos, carros, camper, etc. Com oportunos acessórios opcionais podem-se executar trabalhos de jactamento de areia e lavagens com escova rotativa a ser aplicada à pistola.

UTILIZAÇÃO CORRECTA DA MÁQUINA

⚠ATENÇÃO: A máquina de limpeza por jacto de água deve ser posicionada sobre uma superfície segura, estável e em posição horizontal.

⚠ATENÇÃO: Todas as vezes que se usa a máquina de limpeza por jacto de água a alta pressão aconselhamos segurar a pistola na posição correcta, com uma mão na coronha e a outra sobre a lança.

⚠ATENÇÃO: O jacto de água nunca deve ser dirigido directamente para a máquina.

I. DISPOSITIVO DE SEGURANÇA DA PISTOLA

Todas as vezes que for necessário parar a máquina é importante bloquear o dispositivo de segurança **(S)** que se encontra presente na pistola para evitar aberturas acidentais (fig. 1).

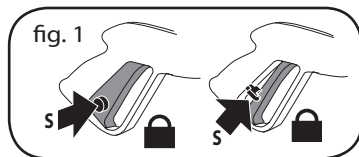

II. ASPIRAÇÃO DO DETERGENTE

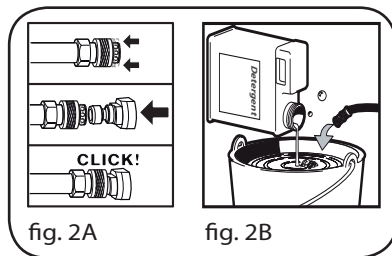

Insira o bico CHEMICAL na lança (fig. 2A). Submirja o tubo de aspiração munido de filtro no tanque do detergente (fig. 2B). Ao acender o aparelho: a mistura do detergente com a água realiza-se automaticamente na passagem da água.

⚠ATENÇÃO: Usar só detergentes líquidos, evitar absolutamente produtos ácidos ou muito alcalinos.

Aconselhamos usar os nossos produtos que foram estudados proposadamente para o uso com hidrolavadoras.

III. UTILIZAÇÃO DA LANÇA

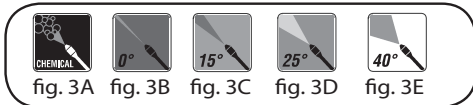

O hidro-limpador é fornecido com cinco tipos diferentes de bicos:

- bico de baixa pressão (fig. 3A, CHEMICAL): para serviço com detergentes ou lavagem a baixa pressão,
- bico 0°: jacto em linha (fig. 3B) para sujeira particularmente resistente,
- bico 15°: jacto em leque (fig. 3C) para sujeira em grande superfície,
- bico 25°: jacto em leque (fig. 3D) para sujeira em grande superfície,
- bico 40°: jacto em leque (fig. 3E) para sujeira em grande superfície.

IV. APARELHOS MUNIDOS DE VÁLVULA TÉRMICA

Este dispositivo permite ao aparelho de trabalhar em by-pass, descarregando automaticamente a água quando esta alcança uma temperatura de cerca 60°C e resfriando os órgãos de funcionamento.

⚠ATENÇÃO: Aparelhos não equipados com este dispositivo: não é permitida uma utilização destes aparelhos com a pistola livre durante mais de 2 minutos. A temperatura da água alimentada ao circuito sofre um grande aumento, o que pode provocar danos graves na bomba.

MONTAGEM

Observar a série de foto abaixo indicada (fig. 4)

INSTRUÇÕES DE FUNCIONAMENTO

⚠ATENÇÃO! Não ligue o motor com um nível de óleo

demasiado alto ou demasiado baixo porque pode causar um dano ao motor. Para eventuais perguntas em relação ao motor, leiam o manual anexo à máquina.

⚠ATENÇÃO! O motor não vem com óleo. É necessário encher o cárter antes de ligar o motor.

⚠ATENÇÃO! Antes da ligação da bomba, assegure-se que o óleo no cárter esteja no nível justo.

⚠ATENÇÃO! Quando do primeiro funcionamento ou após um longo período de inactividade, é necessário ligar por alguns minutos somente o tubo de entrada de água para fazer com que eventuais impurezas saiam pela descarga de modo a impedir o entupimento do bico injectora da pistola.

⚠ATENÇÃO! Encha o tanque com gasolina sem chumbo. Não use gasolina que contenha chumbo.

I. ARRANQUE

ALIMENTAÇÃO HÍDRICA

Ligação hídrica - Indicações adicionais de segurança

⚠ATENÇÃO: (símbol) A hidrolimpadora não pode ser conectada directamente à rede pública de distribuição de água BEBIDA.

⚠ATENÇÃO: A água passa através do dispositivo de refluxo é considerada não potável.

👉NOTA Aspirar apenas água filtrada ou limpa. Il a válvula de extracção de água deve garantir uma distribuição equivalente ao dobro da capacidade máxima da bomba.

- Capacidade mínima: 15 l/ min.
- Temperatura máxima da água em entrada: 40°C
- Pressão máxima da água em entrada: 1Mpa

Colocar a hidrolimpadora o mais próximo possível da rede hídrica de aprovisionamento.

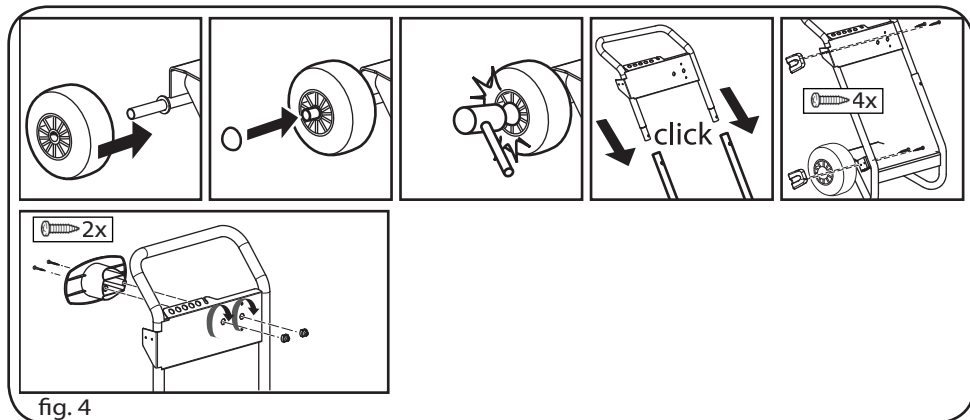

fig. 4

PT Alimentação da conduta de água

- Conectar um tubo flexível de alimentação (não incluído no fornecimento) à união para a água do aparelho e à alimentação de água.
- Abrir a válvula.

A hidrolimpadora pode ser conectada directamente à rede pública de distribuição de água apenas se na tubagem de alimentação está instalado um dispositivo antirrefluxo com esvaziamento conforme às normativas vigentes. Assegurar-se que o tubo tenha pelo menos Ø 13mm e que seja reforçado.

Alimentação de água de um reservatório aberto

- Afrouxar a união para a alimentação da água.
- Ajustar o tubo de aspiração com filtro (não incluído no fornecimento) à união para a água do aparelho.
- Imergir o filtro no reservatório.
- Desafogar o aparelho antes do uso.
 - Afrouxar o tubo flexível de alta pressão da união de alta pressão do aparelho.
 - Ligar o aparelho e fazê-lo funcionar para que a água saia sem bolhas pela união de alta pressão.
 - Desligar o aparelho e ajustar novamente o tubo flexível de alta pressão.
 -

A inobservância das condições mencionadas provoca graves danos mecânicos à bomba ademais da caducidade da garantia.

1. Conecte o tubo de alta pressão à saída de alta pressão da máquina (fig. 5).

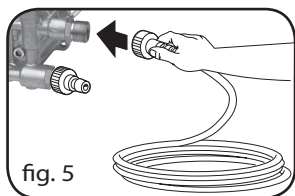

fig. 5

2. Engate o tubo de alta pressão à pistola. Insira a lança na extensão da pistola e rode a extremidade da pistola até a posição de bloqueio (fig. 6) Insira o bico (fig. 2A).

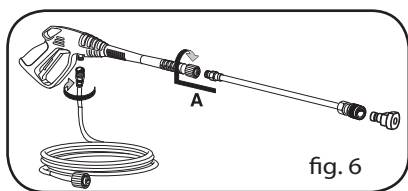

fig. 6

3. Conecte o tubo de alimentação da água à entrada da bomba (Máx. 1 MPa, temperatura máx. 40°C) (fig. 7).

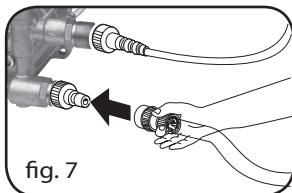

fig. 7

4. Conecte o tubo à alimentação da água fria e abra completamente a torneira (fig. 8).

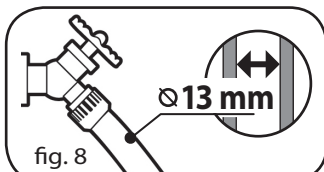

fig. 8

5. Aperte a alavanca da pistola para eliminar o ar presente na bomba e espere que saia um fluxo constante de água pelo bico (fig. 9).

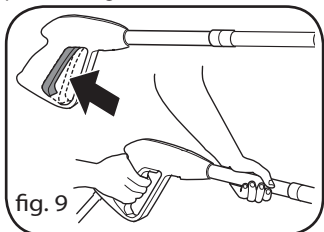

fig. 9

⚠ATENÇÃO! Para favorecer a primeira ligação, recomenda-se de manter apertada a alavanca da pistola enquanto se puxa a pega do arrancador.

6. Colocar a válvula do combustível na posição "ON" (Fig. 10).

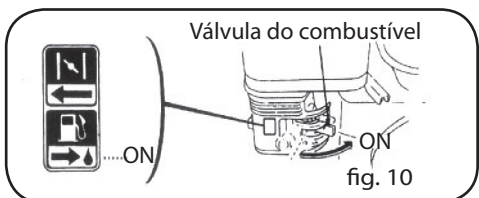

fig. 10

7. Colocar a alavanca da válvula de ar na posição "FECHADO" (Fig. 11).

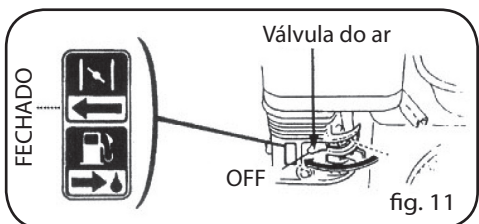
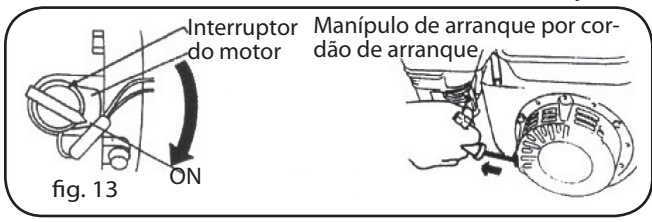

fig. 11

NOTA

Se o motor estiver quente, não é necessário fechar o ar.8. Arrancar o motor (Fig. 13). "OFF" (Fig. 16).



- a) Posicionar o interruptor do motor na posição "ON".
- b) Puxar levemente para cima o manípulo do cabo de arranque até sentir resistência, em seguida puxá-lo de vez.

ATENÇÃO: Se o manípulo for liberado rapidamente poderia impactar com o motor. Libere-o lentamente acompanhando-o no curso de rebobinamento.

ATENÇÃO: No fim do trabalho desligar a máquina.
ATENÇÃO: Descarregar sempre o tubo da pressão abrindo a pistola com a máquina parada.

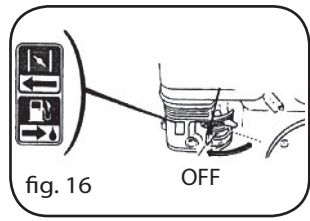

9. Pré-aquecer o motor e posicionar a alavanca do ar na posição "ABERTO" (Fig.14).

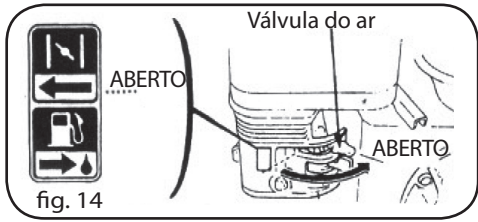

ATENÇÃO: Não deixar a lavadora de alta pressão ligada por mais de 2 minutos quando não estiver sendo utilizada para a limpeza . Caso não estiver sendo utilizada por mais de 2 minutos, desligar a lavadora no interruptor."

II. PARAGEM

Em caso de emergência, posicionar o interruptor do motor em "OFF" para a deter o motor. Para isso proceder como indicado a continuação:

1. Colocar o interruptor do motor na posição "OFF" (Fig. 15).

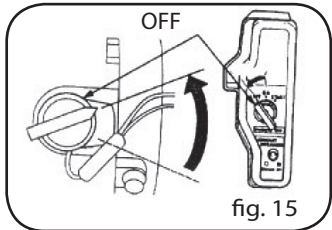

2. Colocar o interruptor de combustível na posição

MANUTENÇÃO

ATENÇÃO: Antes de efectuar qualquer operação de manutenção na máquina eliminar a pressão e desligar a ligação hídrica.

I. LUBRIFICAÇÃO

Motor: veja "manual para o usuário - motor a gasolina".
Bomba: Manutenção da bomba: Recomendamos mudar a bomba de óleo a cada 100 horas.
Use o tipo de óleo 80W-90, 65ml.

II. CONTROLE DO FILTRO DE ASPIRAÇÃO DA ÁGUA

Inspeccionar periodicamente o filtro de aspiração para evitar entupimentos e comprometer o bom funcionamento da bomba (fig. 17).

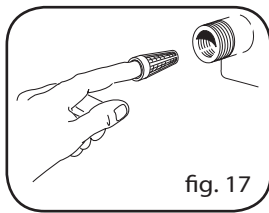

III. PARADA PROLONGADA

Caso haja a previsão de conservar a máquina em ambientes onde exista o perigo de gelo ou de não utilizá-la por um período superior

a 3 meses, é aconselhável fazer a máquina aspirar, antes de guardá-la, uma mistura de líquido anti-gelo (similar àquela utilizada pelos carros).

Além disso, na partida poderão ser verificados alguns pequenos vazamentos na bomba que desaparecerão após algumas horas de funcionamento. São admitidas até 10 gotas por minuto, no caso de vazamentos de maior entidade dirigir-se a um Serviço de Assistência Autorizado.

PT INCONVENIENTES E REMÉDIOS

Motor: veja “manual para o usuário - motor a gasolina”.

Bomba:

INCONVENIENTE	CAUSA	SOLUÇÕES
A electrobomba gira mas não ganha pressão	Filtro de aspiração obstruído Válvula de aspiração e envio obstruída ou desgastada Bico com furo demasiado largo	Limpar o filtro Dirigir-se a um centro de assistência autorizado Limpar e/ou substituir
Pressão de trabalho irregular	Aspiração do ar Válvulas obstruídas e desgastadas Guarnições gastas	Controlar as uniões de aspiração Dirigir-se a um centro de assistência autorizado Dirigir-se a um centro de assistência autorizado
A bomba goteja	Guarnições gastas	Dirigir-se a um centro de assistência autorizado
Diminuição de pressão	O bico está desgastado Valvole sporche o bloccate Guarnição da válvula de regulação desgastada Guarnições gastas Filtro sujo	Trocar de bico Dirigir-se a um centro de assistência autorizado Dirigir-se a um centro de assistência autorizado Dirigir-se a um centro de assistência autorizado Controlar e/ou limpar
A máquina faz muito barulho	Aspiração do ar Válvulas consumidas, sujas ou bloqueadas Chumaceiras consumidas Temperaturas excessivas de água Filtro sujo	Controlar os tubos de aspiração Dirigir-se a um centro de assistência autorizado Dirigir-se a um centro de assistência autorizado Levar a temperatura abaixo dos 60°C Controlar e/ou limpar
Presença de água no óleo	Anéis de vedação (água e óleo) desgastados Alta percentual de humidade no ar	Dirigir-se a um centro de assistência autorizado Trocar o óleo com frequência o dobro do prescrito
Perdas de água pelo cabeçote	Guarnições gastas Oring do sistema de retenção desgastados	Dirigir-se a um centro de assistência autorizado Dirigir-se a um centro de assistência autorizado

REPARAÇÕES - PEÇAS DE REPOSIÇÃO

Para eventuais inconvenientes não mencionados no presente manual ou quebras da máquina favor procurar um Centro de Assistência Autorizado para a relativa reparação ou para a eventual substituição de peças de reposição originais.



DESMONTAGEM DA MÁQUINA (DESCARTE)

Como proprietário de um aparelho eléctrico ou electrónico, a lei (em conformidade com a directiva UE 2002/96/CE de 27 de Janeiro de 2003) proíbe de eliminar este produto ou os seus acessórios eléctricos/electrónicos como resíduo doméstico sólido urbano, mas o mesmo deve ser eliminado nos apropriados centros de recolha. O produto pode ser directamente eliminado pelo distribuidor se for adquirido um novo aparelho equivalente àquele que deve ser eliminado.

CONDIÇÕES DA GARANTIA

PT

Todos os nossos aparelhos foram submetidos a cuidadosas inspecções e tem cobertura de garantia por defeitos de fabricação em conformidade à normativa vigente . Esta garantia é válida desde a data de compra do aparelho.

Não são cobertos pela garantia: - peças e componentes móveis e sujeitos a desgaste - Peças de borracha, escovas de carvão, filtros, acessórios e acessórios optional. - Danos acidentais ou de transporte, danos provocados por incúria, por uma utilização e/ou por uma instalação erradas, incorrectas, indevidas, - A garantia também não cobre a limpeza de filtro e bicos entupidos, maquinas bloqueadas por causa de formação de calcario.

A maquina è somente para uso domestico e NÃO E' PARA USO PROFISSIONAL: a garantia não cobre um uso diferente do uso domestico e particular.

ESQUEMA HÍDRICO

- 1) Alimentação de água
- 2) Válvula térmica
- 3) Bomba de alta pressão
- 4) Válvula by-pass interna
- 5) Recipiente líquido de limpeza
- 6) Tubo de alta pressão
- 7) Pistola
- 8) Alavanca da pistola
- 9) Lança
- 10) Cabeçote bico
- 11) Bico

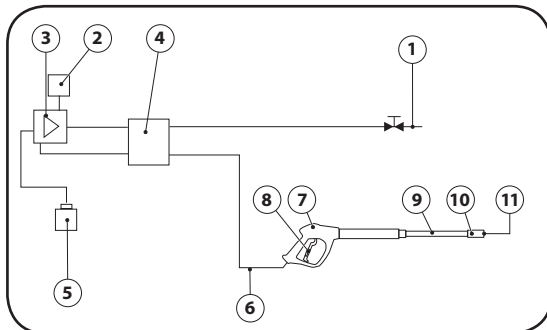

HR Traducerea instrucțiunilor originale
STANDARDNA OPREMA

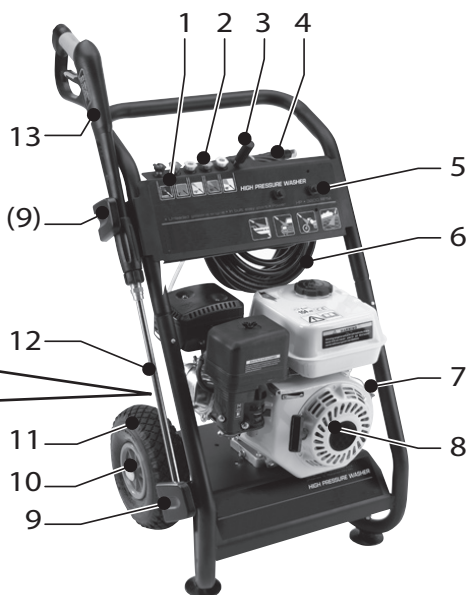
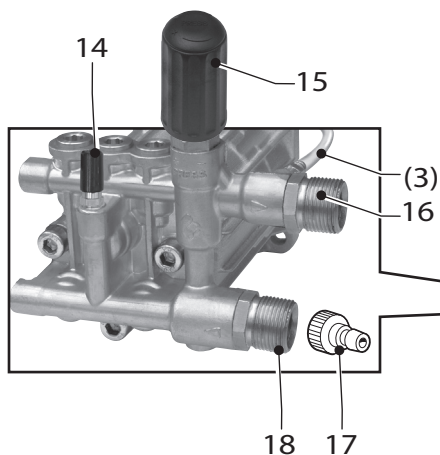

- 1- Držalo za mlaznice
- 2- Mlaznice
- 3- Usisna cijev
- 4- Držalo za cijev
- 5- Košuljica
- 6- Visokotlačna cijev
- 7- Alarm za motorno ulje
- 8- Motor
- 9- Držalo za opremu

- 10- Stacionarni kotač
- 11- Kotač
- 12- Štrcaljka
- 13- Pištolj
- 14- Termalni ventil
- 15- Regulacija pritiska
- 16- Izlaz vode
- 17- Nosač
- 18- Ulaz vode + filtar

- 19- Vrtna cijev-opcija (OPCIJSKI)- NEKI MODELI
- 20- Brzo ispuštanje vode ulazni priključak -opcija (OPCIJSKI)-NEKI MODELI

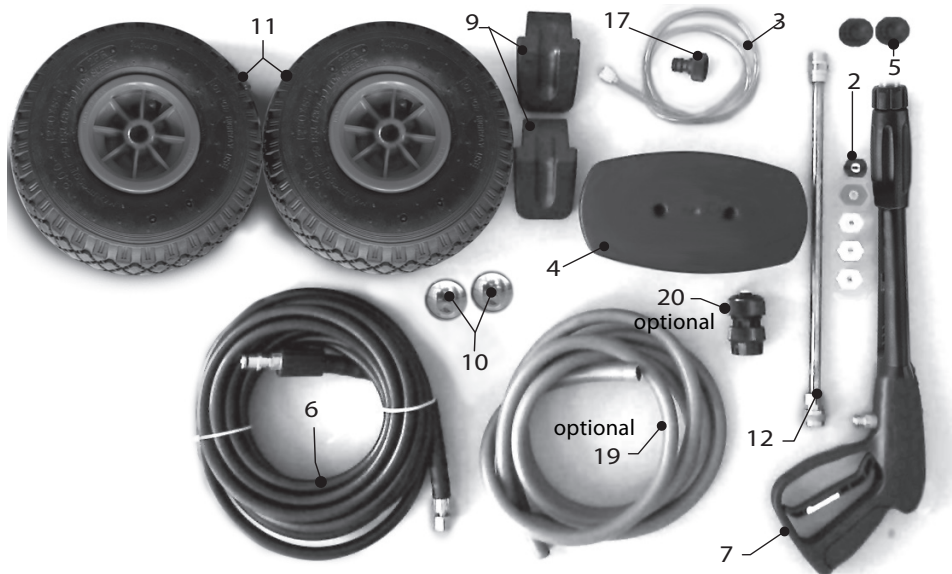

SIMBOLI



OPREZ

Oprez se koristi za upozoravanje korisnika da bi opasni postupci rukovanja i održavanja mogli rezultirati oštećivanjem ili uništenjem opreme, ako se upute strogo ne poštuju.



NAPOMENA

Napomena se koristi za pružanje korisnih informacija.

RASPAKIRANJE

Nakon otvaranja paketa, provjerite čitavu jedinicu.

- U slučaju problema s ovom jedinicom, ne koristite je dok se ne posavjetujete s ovlaštenim servisnim centrom.
- Zbog transporta i dimenzija paketa neki dijelovi opreme se mogu isporučiti rastavljeni, u tom slučaju ih treba sastaviti prateći upute iz ovog priručnika.
- Sve potencijalno opasne predmete (plastične vreće, polistirensku spužvu, čavle i sl.) treba držati izvan dohvata djece.

OPĆA UPOZORENJA



OPREZ: Ovaj priručnik je napisan za korisnika. Uz ovaj proizvod je isporučen priručnik s uputama za uporabu motora kojeg je napisao proizvođač. Molimo, pažljivo pročitajte priložene upute koje uključuju važne napomene za sigurnu ugradnju, uporabu i održavanje.

DRŽITE OVAJ PRIRUČNIK PRI RUCI ZA INFORMACIJE U BUDUĆNOSTI.

- OPREZ:** Uređaj se smije upotrebljavati samo na otvorenom.
- OPREZ:** Na kraju svakog čišćenja iskopčajte uređaj iz struje i dovoda vode.
- OPREZ:** Ne upotrebljavajte uređaj ako je oštećen kabel za napajanje ili drugi važni dijelovi, kao što su sigurnosni uređaji, visokotlačno crijevo, pištolj itd.
- OPREZ:** Ovaj uređaj namijenjen je za uporabu s neutralnim deterdžentom s biorazgradivim anionskim surfaktantima, kakav je priložen ili predložen od proizvođača. Uporaba drugih deterdženata ili kemijskih sredstava može ugroziti sigurnost uređaja.
- OPREZ:** Ne upotrebljavajte uređaj u blizini drugih osoba ako nisu odjevene u zaštitnu odjeću.
- OPREZ:** Djel vode se ne smije usmjeriti prema mehaničkim dijelovima koji su prekriveni mazivom, jer bi se masnoća rastopila i izgubila na terenu. Pneumatske gume i ventili se moraju prati na udaljenosti od

najmanje 30cm, jer bi se mogli oštetiti mlazom vode pod visokim pritiskom. Prvi znakovi nanosene štete se vide kad pneumatične gume izgube boju. Upotreba oštećenih pneumatika i zračnih ventila je opasna po život.

OPREZ: Visokotlačni mlaz može biti opasan ako se ne koristi ispravno. Mlaz se ne smije usmjeravati prema ljudima, životinjama ili prema električnim uređajima, kao ni prema samom uređaju za čišćenje.

OPREZ: Savitljivo crijevo, dodatni dijelovi i spojevi za visoki tlak važni su za sigurnost uređaja. Upotrebljavajte isključivo one cijevi, dijelove i priključke koje predlaže proizvođač (izuzetno je važno zaštititi navedene komponente od oštećenja nastalih neispravnom uporabom kao i savijanjem, udarcima i grebanjem).

OPREZ: Pištolj je opremljen sigurnosnom kvačicom. Nakon svakog rada s uređajem upotrijebite sigurnosnu kvačicu da biste spriječili slučajno aktiviranje mlaza.

- Ne usmjeravajte mlaz prema sebi ili prema drugim ljudima radi čišćenja odjeće ili cipela.
- Ne dozvolite da uređaj bez nadzora upotrebljavaju djeca ili osobe koje nisu za to osposobljene.
- Sigurnosni uređaji: pištolj je opremljen sigurnosnom kvačicom, motor je opremljen zaštitom od preopterećenja Klase I, pumpa je opremljena premosnim ventilom ili uređajem za prekid rada.
- Sigurnosno gumice na pištolju ne služi za blokiranje poluge za vrijeme rada uređaja, već za sprječavanje slučajnog pokretanja mlaza.

OPREZ: Uređaji koji nisu opremljeni sustavom za automatsko zaustavljanje (A.S.S.): ne smiju imati duže od 2 minute neprekidnog rada pištolja. Reciklirana voda znatno povećava temperaturu uzrokujući oštećenja na pumpi.

OPREZ: Uređaji opremljeni sustavom za automatsko zaustavljanje (A.S.S.): najduže preporučeno trajanje rada u stand-by stanju je 5 minuta.

OPREZ: Potpuno isključite uređaj (glavni prekidač u položaju OFF) ako ga ostavljate bez nadzora.

OPREZ: Svaki stroj se testira u radnim uvjetima. Stoga je normalno da u unutrašnjosti ostane nekoliko kapljica vode.

OPREZ: Pazite da ne oštetite kabel za napajanje. Oštećeni kabel odmah mora zamijeniti ovlašten servis ili električar.

OPREZ: Stroj sadrži tekućinu pod tlakom. Čvrsto držite pištolj da ne bi došlo do trzaja. Koristite samo mlaznicu koja je priložena uz uređaj.

OPREZ: Visokotlačno crijevo izrađeno je da podnese visoki tlak. Postupajte oprezno da ga ne biste oštetili. Neispravnom uporabom mogu nastati prijevremena oštećenja ili puknuća koja će jamstvo učiniti nevaljanim.

16OPREZ: Prodsul nu trebuie folosit de copii sau persoane cu capacități fizice, senzoriale sau mentale reduse sau fără experiențe și cunoștințe adecvate, până când nu au fost instruite în mod corespunzător.

17OPREZ: Copiii, chiar dacă sunt controlați, nu trebuie să se joace cu produsul.

OPREZ: Prije uključivanja čistača odmotajte visokotlačno crijevo.

OPREZ: Crijevo zamotavajte i odmotavajte pažljivo da ne biste prevrnuli uređaj.

OPREZ: Kod odmotavanja ili namotavanja crijeva uređaj mora biti isključen, a crijevo prazno (bez tlaka).

OPREZ: Mogućnost opekotina iz ispuha motora. NE DODIRUJTE I PAZITE DA CIJEV NE DOĐE U KONTAKT S ISPUHOM MOTORA.

OPREZ: Preporučuje se uporaba štitnika za uši.

OPREZ: Motore s unutarnjim sagorijevanjem ne koristite u zatvorenim prostorima, ako nije osigurano odgovarajuće provjetranje u skladu s nacionalnim propisima o radu.

OPREZ: Pobrinite se da emisije ispušnih plinova ne budu u blizini ulaznih ventilacijskih otvora.

ODGOVARAJUĆA UPORABA STROJA

Učinkovitost i jednostavnost uporabe stroja pogoduju za neprofesionalnu uporabu. Konstrukcijske tehnologije su temeljito proučene kako bi se osigurale visoke razine pouzdanosti i sigurnosti te dugotrajan radni vijek. Izričito je zabranjena uporaba stroja u potencijalno eksplozivnim okruženjima i područjima. Raspon radne temperature mora biti između +5° i +50°C. Kućište je oblikovano tako da bude maksimalno pogodno za transportiranje, s pogodnom ručkom i bez dijelova što strše ili opasnih kutova. Stroj se isporučuje sa štrcaljkom i pištoljem s ručkom kako bi se osigurao pravilan položaj za rad; oblici i dimenzije ručke odgovaraju važećim sigurnosnim normama. Zabranjeno je postavljati bilo kakve zaštite ili vršiti preinake na štrcaljki ili na mlaznicama za pranje. Visokotlačni perlač je pogodan za pranje hladnom ili toplom vodom pri maksimalnoj temperaturi od 40°C, više temperature mogu oštetiti crpku.

Voda koju koristite za perlač ne smije biti prljava, sadržavati pijesak ili bilo kakve korozivne kemijske proizvode, kako se ne bi ugrozio pouzdan rad i

dugačak radni radni vijek opreme.

Stroj se koristi za pranje roleta, glavnih vrata, pločica, automobila, kamp kućica itd. gdje je visoki tlak neophodan za uklanjanje nečistoća.

Uporabom odgo varajuće dodatne opreme, uređaj se može se koristiti za pjenjenje i pjeskarenje te za pranje rotacijskom četkom koja se pričvršćuje na pištolj.

PRAVLNA UPORABA STROJA

OPREZ: Perlač treba postaviti na sigurnoj i čvrstoj površini u okomitom položaju.

OPREZ: Uvijek kada koristite visokotlačni perlač, preporučujemo da držite pištolj u pravilnom položaju, s jednom rukom na ručki, a drugom na štrcaljki.

OPREZ: Mlaz vode se nikada ne smije usmjeriti prema stroju.

I. SIGURNOSNI UREĐAJ NA PIŠTOLJU

Uvijek kada trebate zaustaviti stroj, morate uporabiti gumb za sigurnosno zaključavanje (S) koji se nalazi na pištolju, kako biste izbjegli slučajno pokretanje (sl. 1).

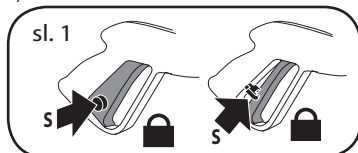

II. USIS SREDSTVA ZA PRANJE

Umetnite mlaznicu za KEMIKALIJE u štrcaljku (sl. 2A). Uronite usisnu cijev s filtrom u spremnik sa sredstvom za pranje (sl. 2B). Kada pokrenete stroj, miješanje vode sa sredstvom za pranje vrši se automatski s prolaskom vode.

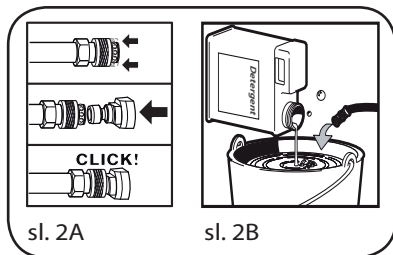

OPREZ: koristite isključivo tekuće sredstvo za pranje, nipošto ne koristite kiseline ili previše bazične (alkalne)

proizvode. Preporučujemo da uporabljate naše proizvode koji su izrađeni za uporabu sa strojevima za pranje.

III. UPORABA ŠTRCALJKE

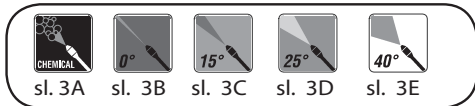

Visokotlačni perać se isporučuje s pet različitih tipova mlaznica:

- Niskotlačna mlaznica (sl. 3A, "KEMIJSKA"): za uporabu sa sredstvima za pranje ili čišćenje s neznatnim tlakom,
- 0° mlaznica: ravan mlaz (sl. 3B) za osobito tvrdokorne nakupine prljavštine,
- 15° mlaznica: široki ravan mlaz (sl. 3C) za nakupine prljavštine na većim površinama,
- 25° mlaznica: široki ravan mlaz (sl. 3D) za nakupine prljavštine na većim površinama,
- 40° mlaznica: široki ravan mlaz (sl. 3E) za nakupine prljavštine na većim površinama.

IV. UREĐAJI S TERMALNIM VENTILOM

Ovaj uređaj omogućuje premošćivanje stroja automatskim pražnjenjem vode, uvijek kada temperatura sklopova za hlađenje naraste na gotovo 60°C.

OPREZ: uređaji koji nisu isporučeni u ovom paketu ne smiju raditi dulje od 2 minute s aktiviranim pištoljem. Reciklirana voda se znatno zagrijava što može teško oštetiti crpku.

MONTAŽA

Pogledajte niz fotografija prikazanih dolje (sl. 4):

UPUTE ZA UPORABU

OPREZ! Ne pokrećite stroj s visokom ili niskom razinom ulja, budući da bi to moglo oštetiti motor. Ukoliko imate dodatna pitanja u svezi motora, molimo pogledajte priručnik s uputama za uporabu motora, koji je isporučen s jedinicom.

OPREZ! Motor se isporučuje bez ulja. Prije pokretanja morate napuniti uljno korito uljem.

OPREZ! Prije pokretanja crpke, provjerite razinu ulja u crpki.

OPREZ! Ako prvi put upotrebljavate stroj ili ga ne koristite dulje vrijeme, obavezno na nekoliko minuta priključite usisnu cijev kako bi izašle nečistoće koje bi mogle začepiti sapnicu pištolja.

OPREZ! Spremnik za gorivo napunite bezolovnim benzinom. Ne koristite olovni benzin.

I. POKRETANJE

DOVOD VODE

Priključak za dovod vode - dodatne sigurnosne informacije

OPREZ! Aparat nu este adecvat racordării la apa potabilă.

OPREZ! Apa care a trecut prin dispozitivul de reflux nu este potabila.

NAPOMENA

Za dovod vode se smije koristiti isključivo čista ili filtrirana voda. Dovod vode treba biti barem dva puta veći od kapaciteta crpke.

- Minimalna brzina protoka: 15 l/min
- Maksimalna temperatura ulazne vode: 40°C
- Maksimalan tlak ulazne vode: 1Mpa

Postavite perać što je moguće bliže izvoru vode.

Dovod vode iz vodovoda

- Priključite cijev za dovod vode (nije uključena) na priključak za dovod vode na jedinici i na izvor vode.

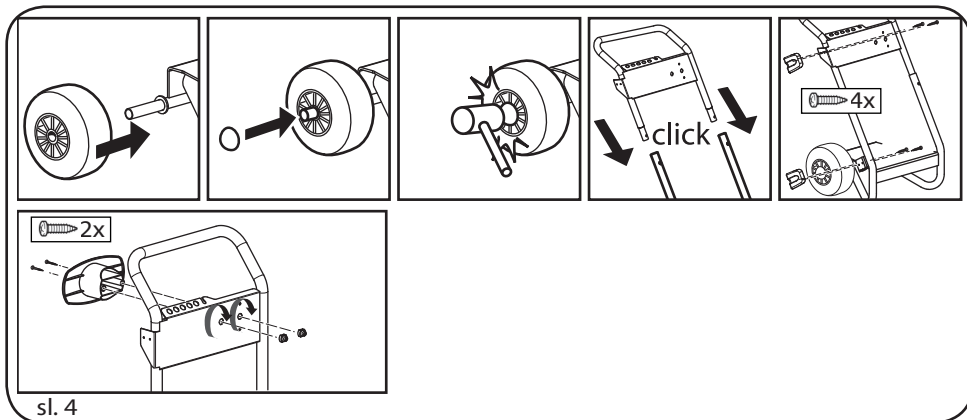

sl. 4

Otvorite vodu.

Čistač se može neposredno priključiti na vodovod s pitkom vodom samo ako se priključi cijev s nepovratnim ventilom u skladu s trenutnim propisima na snazi. Pobrinite se da promjer cijevi bude najmanje $\varnothing 13\text{mm}$ te da cijev bude ojačana.

Dovod vode iz otvorenog spremnika

- Odvijte spojni član ulaznog priključka.
- Zavijte usisnu cijev s filtrom (nije uključena) na priključak za vodu na jedinici.
- Objesite filter u spremniku.
- Prije uporabe ventilirajte jedinicu.
 - Odvijte visokotlačni vod na visokotlačnom priključku na jedinici.
 - Uključite jedinicu i pustite da voda slobodno teče iz visokotlačnog priključka sve dok ne bude čista i bez mjehurića.
 - Isključite jedinicu i ponovno zavijte visokotlačnu cijev.

Ako se ne pridržavate gore opisanih uputa, može doći do teških mehaničkih oštećenja crpke i poništavanja jamstva.

1. Priključite visokotlačnu cijev na visokotlačni izlazni priključak na jedinici (sl. 5).

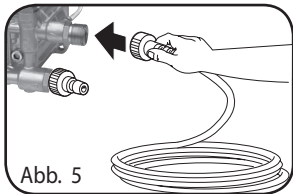

2. Priključite visokotlačnu cijev na pištolj za raspršivanje. Umetnite željeni nastavak za raspršivanje u priključak za nastavak. Pritisnite oprugu i zakrenite nastavak u zaključani položaj (sl. 6). Umetnite mlaznicu (sl. 2A).

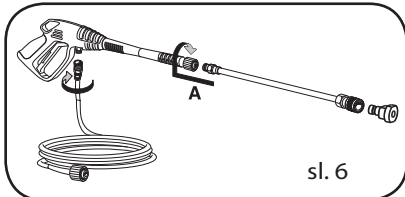

3. Priključite vrtnu cijev na dovod vode na jedinici (maks. 10 bara, maks. t. 40°C) (sl. 7).

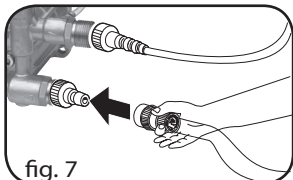

4. Priključite vrtnu cijev na izvor hladne vode i potpuno otvorite vodu (sl. 8).

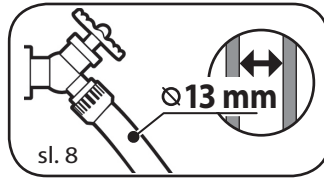

5. Aktivirajte pištolj kako biste se riješili zraka, pričekajte da iz mlaznice poteče stabilan mlaz vode (sl. 9).

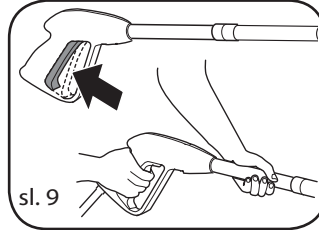

OPREZI! Kako biste olakšali prvo pokretanje, preporučuje se da prilikom povlačenja ručice pokretača držite pritisnut okidač pištolja.

6. Pritisnite pipu za gorivo u položaj UKLJUČENO (sl. 10).

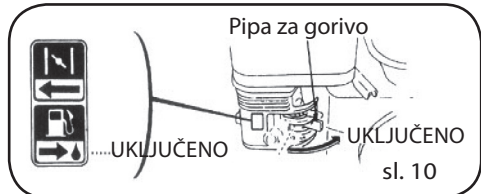

7. Pritisnite polugu čoka u položaj "CHIUSO" (sl. 11).

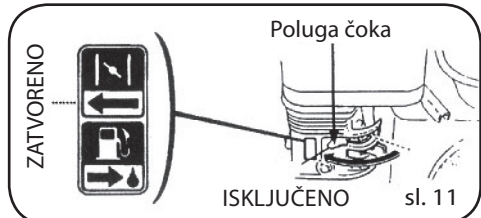

NAPOMENA: Ukoliko je motor topao ili je temperatura okoline visoka, ne koristite čok.

8. Pokrenite motor. (sl. 13).

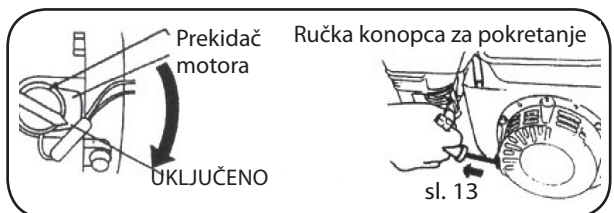

- a) Pritisnite prekidač motora u položaj UKLJUČENO.
 b) Lagano potegnite ručku konopca za pokretanje dok ne osjetite otpor kompresije, a zatim povucite naglo.

△OPREZ:

Polako vratite ručku konopca za pokretanje kako ne biste oštetili pokretač.

9. Zagrijte motor i gurnite polugu čoka natrag u položaj "OTVORENO" (sl. 14).

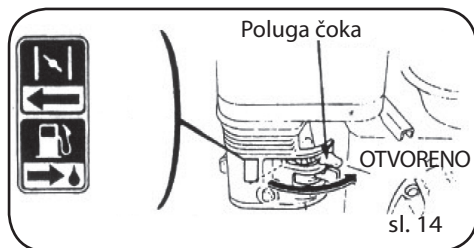

△OPREZ:

Ne ostavljajte cistac na minimum više od 2 minute.

II. ZAUSTAVLJANJE

U slučaju opasnosti pritisnite prekidač motora u položaj "ISKLJUČENO" kako biste zaustavili motor. Za normalno zaustavljanje pratite slijedeći slijed:

1. Pritisnite prekidač motora u položaj ISKLJUČENO (sl. 15).

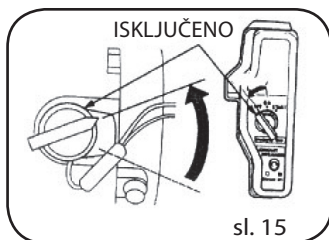

2. Postavite pipu za gorivo u položaj ISKLJUČENO (sl. 16).

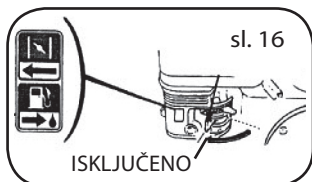

△OPREZ: Kada završite s radom, isključite stroj.

OPREZ: Kada isključite stroj, otvaranjem pištolja uvijek ispraznite tlačnu cijev..

ODRŽAVANJE

△OPREZ: Prije bilo kakvih radova na održavanju stroja peraća, oslobodite tlak i iskopčajte priključak za vodu.

I. PODMAZIVANJE

Motor: pogledajte "korisnički priručnik - benzinski motor opće namjene".

Visokotlačna vodena crpka: Pumpa za održavanje: Preporučujemo zamjenu ulja crpke svakih 100 radnih sati.

Koristite vrste ulja 80W-90, 65ml.

II. PROVJERA FILTRA NA USISNOJ CIJEVI VODE

Povremeno provjeravajte kako biste izbjegli začepljivanje uslijed naslaga (sl. 17).

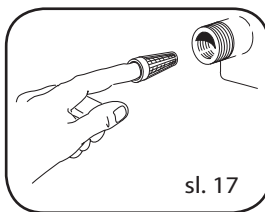

HR III. SPREMANJE ZA DUŽE VREMENSKO RAZDOBLJE

Ukoliko predvidite/očekujete da ćete držati stroj u okruženjima gdje postoji opasnost od leda/zamrzavanja ili ako ga nećete koristiti više od 3 mjeseca, preporučujemo da uporabite antifriz prije spremanja stroja (poput onog koji se koristi u automobilima).

Osim toga, pri pokretanju, iz crpke se može pojaviti manje istjecanje; nestat će nakon nekoliko sati uporabe. Do 10 kapi u minuti je prihvatljivo; u slučaju većeg istjecanja kontaktirajte ovlašteni servisni centar.

OTKLANJANJE POTEŠKOĆA

Motor: pogledajte "korisnički priručnik - benzinski motor opće namjene".

Visokotlačna vodena crpka:

PROBLEM	UZROK	POPRAVAK
Crpka ne postiže potreban tlak	Ulazni filtar vode je začepljen Usisni/izlazni ventili su začepljeni ili istrošeni Neppravilna ili istrošena mlaznica štrcaljke	Očistite ulazni filtar vode Kontaktirajte ovlašteni servisni centar Provjerite i/ili izmijenite
Tlak varira	Ulazi zrak Ventili su nečisti, istrošeni ili zaglavljani Istrošena brtva	Provjerite da li su priključci i blokirni prsten pravilno pričvršćeni Kontaktirajte ovlašteni servisni centar Kontaktirajte ovlašteni servisni centar
Voda curi iz crpke	Istrošena brtva	Kontaktirajte ovlašteni servisni centar
Gubitak tlaka	Mlaznica je istrošena Ventili su nečisti ili začepljeni Brtva ventila za podešavanje je istrošena Istrošene brtve Filtar je nečist	Izmijenite mlaznicu Kontaktirajte ovlašteni servisni centar Kontaktirajte ovlašteni servisni centar Kontaktirajte ovlašteni servisni centar Provjerite i/ili očistite
Buka	Ulazi zrak Ventili su istrošeni, nečisti ili zaglavljani Istrošeni ležajevi Ekstremna temperatura vode Filtar je nečist	Provjerite ulazne cijevi Kontaktirajte ovlašteni servisni centar Kontaktirajte ovlašteni servisni centar Temperatura mora biti ispod 40° C Provjerite i očistite
Voda u ulju	Prstenaste brtve (vode i ulja) su istrošene. Visoka vlažnost zraka	Kontaktirajte ovlašteni servisni centar Mijenjajte ulje dvaput češće od predloženog intervala
Voda curi iz glave	Istrošene brtve Sustav prstenastih brtva je istrošen	Kontaktirajte ovlašteni servisni centar Kontaktirajte ovlašteni servisni centar

POPRAVCI - REZERVNI DIJELOVI

Za sve probleme koji nisu navedeni u ovom priručniku ili bilo koja oštećenja stroja, preporučujemo da posjetite ovlašteni servisni centar radi popravka ili moguće izmjene bilo kojeg originalnog dijela.

RASTAVLJANJE STROJA (ODBACIVANJE)



Budući da ste vlasnik električnog ili elektronskog aparata (zakon u skladu sa Direktivom EZ 2002 96/CE iz 27 siječnja 2003 o električnom i elektronskom otpadu te u skladu sa nacionalnim propisima zemalja članica EZ koje sprovode tu direktivu) zakon Vam zabranjuje da odbacite ovaj proizvod i njegovu električnu/elektronsku opremu kao čvrsti gradski kućanski otpad nego Vas obavezuje da ga odbacite u prikladne

sabirne centre.

JAMSTVENI UVJETI

Toate aparatele noastre au fost supuse unor testări atente și sunt acoperite de garanție pentru defectele de fabricație conform legislației în vigoare. Garanția începe de la data cumpărării. În cazul reparării mașinii cu jet de apă sub presiune sau a accesoriilor în timpul perioadei de garanție, este necesar să se anexeze o copie a bonului fiscal.

Sunt excluse din garanție: - Părțile care sunt supuse unei normale uzuri. - Țeava de înaltă presiune și accesorii opționale. - Daunele accidentale, ca urmare a transportului, a neglijenței sau unui tratament necorespunzător, a folosirii și instalării incorecte, neconforme cu avertismentele arătate în caietul de instrucțiuni. - Garanția nu prevede eventuala curățare a componentelor interne.

IMPORTANT Defecțiuni precum duze înfundate, utilaje blocate din cauza reziduurilor de calcar, accesorii deteriorate (ex. tub îndoit) și/sau utilaje care nu prezintă defecte **NU SUNT ACOPERITE DE GARANȚIE**.

Utilajul este destinat exclusiv folosirii de tip hobby și **NEPROFESIONALE: GARANȚIA NU ACOPERĂ FOLOSIREA DIFERITĂ DE CEA PARTICULARĂ.**

SHEMA VODENIH INSTALACIJA

- 1) Dovod vode
- 2) Termalni ventil
- 3) Visokotlačna vodena crpka
- 4) Unutarnji prenosni ventil
- 5) Spremnik sa sredstvom za pranje
- 6) Visokotlačna cijev
- 7) Pištolj
- 8) Okidač pištolja
- 9) Štrcaljka
- 10) Glava mlaznice
- 11) Mlaznica

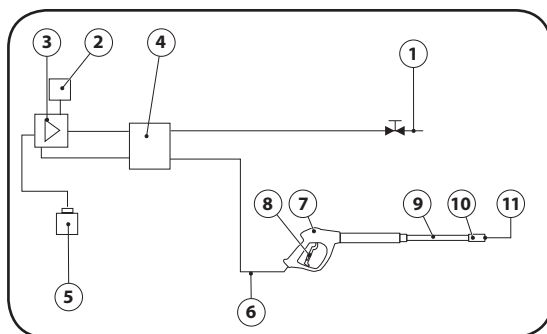

STANDARDNA OPREMA

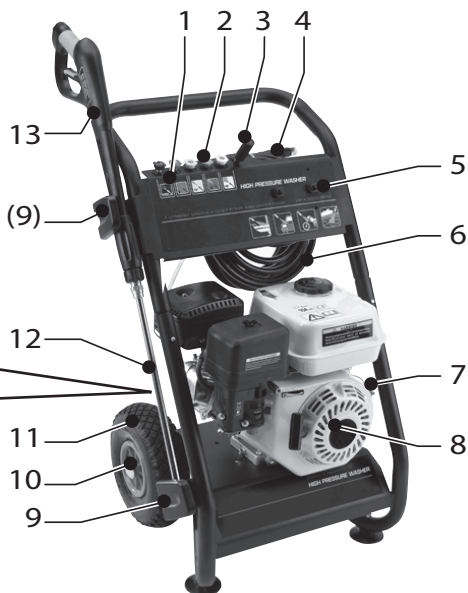
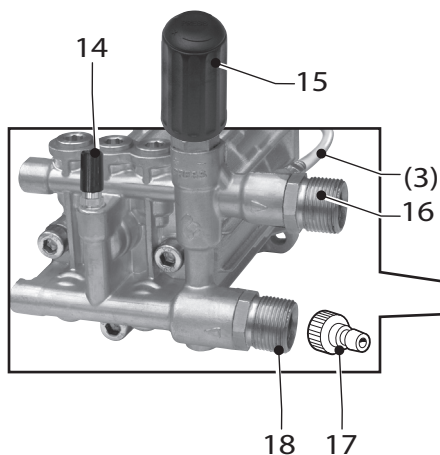

- 1- Držalo za potisno šobo
- 2- Potisne šobe
- 3- Sesalna cev
- 4- Držalo za kabel
- 5- Puša
- 6- Visokotlačna cev
- 7- Alarm za motorno olje
- 8- Motor
- 9- Dodatno držalo

- 10- Nepremično kolo
- 11- Kolo
- 12- Konica
- 13- Pištola
- 14- Toplotni ventil
- 15- Regulacija tlaka
- 16- Izhod za vodo
- 17- Montaža
- 18- Vhod za vodo + filter

- 19- Cev za zalivanje v dodatni opremi (OPCIJSKO)-ČE JE V KOMPLETU)
- 20- Hiter dovodni priključek za izpust vode (OPCIJSKO)-ČE JE V KOMPLETU)

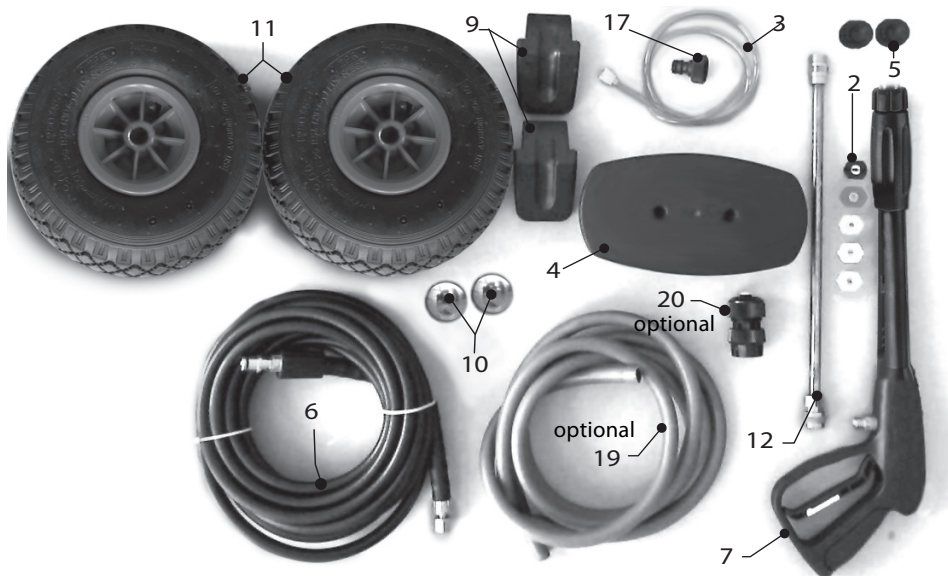

SIMBOLI



POZOR

Potrebno je **opozorilo**, ki uporabnika opozori na dejstvo, da lahko nevarni postopki delovanja in vzdrževanja poškodujejo ali uničijo opremo, če se strogo ne upoštevajo.



OPOMBA

Za navedbo koristnih informacij se uporablja **obvestilo**.

RAZPAKIRANJE

Po odprtju embalaže preverite celotno napravo.

- V primeru težav s to napravo je ne uporabljajte, dokler se ne posvetujete s pooblaščenim servisnim centrom.
- Zaradi prevoza in dimenzij pakiranja se lahko nekatera oprema dobavi razstavljena; v tem primeru je treba namestitev opraviti v skladu z navodili iz te brošure.
- Vse morebitne škodljive dele embalaže (plastične vrečke, penast stiropor, žeblice itd.) je treba hraniti izven dosega otrok.

SPLOŠNA OPOZORILA



POZOR: Ta priročnik je bil sestavljen za uporabnike. Navodila v zvezi z motorjem so vključena v brošuro, ki jo je sestavil proizvajalec, in so priložena k napravi. Natančno preberite priložena navodila, ki vsebujejo pomembne napotke glede varne namestitve, uporabe in vzdrževanja.

BROŠURO HRANITE PRI ROKI ZA VSAKRŠNE NADALJNJE INFORMACIJE.

POZOR: Aparat je namenjen izključno uporabi na prostem.

POZOR: Ob koncu vsake uporabe obvezno prekinite dovod električne energije in vode.

POZOR: V primeru poškodovane električne vrvice ali okvare pomembnih delov aparata, kot na primer varnostnih mehanizmov, visokotlačne cevi, pištole, itd., slednjega ne uporabljajte.

POZOR: Aparat je načrtovan za uporabo s čistilom iz kompleta ali čistilom, ki ga priporoča proizvajalec (na primer nevtralni šampon na osnovi anionskih razgradljivih tensioaktivnih delcev). Uporaba drugih vrst čistil ali kemičnih sredstev lahko vpliva na varnost uporabe aparata.

POZOR: Ne uporabljajte aparata v bližini oseb, razen če so le-te ustrezno zavarovane z zaščitnimi oblačili.

POZOR: Pri čiščenju vozil curka ne usmerite

neposredno na osni ležaj, saj lahko v nasprotnem primeru sperete mast. Pnevmatike/pnevmatске ventile je dovoljeno čistiti le z minimalne razdalje 30 cm, saj lahko v nasprotnem primeru z visokotlačnim curkom poškodujete pnevmatike/pnevmatске ventile. Prvi znak poškodbe je sprememba barve pnevmatike. **NEVARNOST!** Poškodovane pnevmatike/pnevmatски ventili so življenjsko nevarni.

POZOR: Curki vode pod visokim pritiskom so lahko v primeru neustrezne uporabe nevarni. Curkov nikoli ne usmerjajte neposredno v osebe, živali, električne aparata ali v sam aparat.

POZOR: Gibke cevi, dodatna oprema in visokotlačni nastavki so pomembni za varnost aparata. Uporabljajte samo gibke cevi, dodatno opremo in nastavke, ki jih navaja proizvajalec (izjemno pomembno je, da so ti sestavni deli vedno v brezhibnem stanju in jih ne uporabljate na nepravilen način ali jih kakorkoli prepogibate ali poškodujete z udarci ali praskami).

POZOR: Pištola je opremljena z varnostnim gumbom. Vsakokrat, ko prenehate uporabljati aparat, je pomembno, da ta gumb aktivirate tako, da ne pride do nepredvidene sprožitve pištole.

- Ne usmerjajte vodnega curka proti sebi ali drugim osebam z namenom čiščenja oblačil ali čevljev.

- Ne dovolite, da bi aparat uporabljali otroci ali neizkušene osebe.

- Varnostni mehanizmi: pištola, opremljena z varnostnim gumbom, stroj, opremljen z mehanizmom za izklop pri preobremenitvi, črpalka, opremljena z ventilom za by-pass ali z mehanizmom za izklop.

POZOR: Pri aparatih, ki niso opremljeni z mehanizmom A.S.S. – Automatic Stop System, pištola za brizganje ne sme delovati dlje od 2 minut. Voda ob ponovnem kroženju se namreč precej segreje in bi lahko resno okvarila črpalko.

POZOR: Vsakokrat, ko aparata ne nadzorujete, ga povsem izključite (glavno stikalo v položaju OFF).

POZOR: Vsak aparat se tovarniško testira z uporabo, zato so kapljice vode v njegovih

SL notranjosti povsem normalen pojav.

⚠️ POZOR: Pazite, da ne poškodujete električne vrvice. Okvarjeno vrvico naj vam nemudoma zamenja tehnični servis/ pooblaščen usposobljeni električar.

⚠️ POZOR: Visokotlačna cev je načrtovana in izdelana tako, da prenese visok pritisk. Da preprečite morebitne okvare, s cevjo še posebej previdno ravajte. Slaba ali nepravilna uporaba lahko namreč privede do okvar ali prehitre obrabe, ki jih garancija ne pokriva.

⚠️ 16POZOR: Ni dovoljena uporaba proizvoda otrokom ali fizično, senzorično, umsko nesposobnim osebam ali tistim, ki nimajo izkustva ali spoznavanja in niso bile prikladno izurjene ali poučene.

⚠️ 17POZOR: Otroci se ne smejo igrati s proizvodom, četudi so pod kontrolo.

⚠️ POZOR: Tlačnega vodnega čistilca nikoli ne vključite, če niste predhodno popolnoma razvili visokotlačne cevi.

⚠️ POZOR: Pri razvijanju in zvijanju cevi pazite, da se sam vodni čistilec ne prevrne.

⚠️ POZOR: Med razvijanjem in zvijanjem cevi mora biti aparat izključen, sama cev pa ne sme biti pod pritiskom (izključena).

⚠️ POZOR: Obstaja tveganje opeklin zaradi izpuha motorja. NE DOTIKAJTE SE ŠOBE IN PAZITE, DA NE PRIDE V STIK Z IZPUHOM MOTORJA.

⚠️ POZOR: Priporočljiva je uporaba zaščite za ušesa.

⚠️ POZOR: Naprav, ki jih poganja motor z notranjim izgorevanjem, ne uporabljajte v notranjih prostorih, razen če državni organi za delo ocenjujejo, da je prezračevanje ustrezno.

⚠️ POZOR: Zagotovite, da v bližini dovajanja zraka ni nobenih izpušnih plinov.

USTREZNA UPORABA STROJA

Učinkovitost in enostavna raba stroja ustrezata ne-profesionalni uporabi. Proučevane so bile strukturne tehnološke za zagotovitev visoke zanesljivosti in ravni varnosti ter dolge življenjske dobe. Uporaba stroja v potencialno eksplozivnih okoljih ali območjih je absolutno prepovedana. Delovna temperatura mora biti v razponu med +5° in +50°C.

Oblika ohišja je bila proučevana za zagotovitev maksimalnega ugodja prevoza z ustreznimi ročaji brez štrlečih delov in nevarnimi robovi. Stroj je dobavljen skupaj s konico s pištolo, opremljeno z ročajem, ki omogoča praktičen delovni položaj; oblike in dimenzije ročaja ustrezajo veljavnim varnostnim standardom.

Na brizgalno konico ali na čistilne potisne šobe je prepovedano nanašati zaščite ali pa jih spreminjati.

Visokotlačni čistilni stroj je primeren za pranje s hladno ali toplo vodo pri maksimalni temperaturi 40°C, visoke temperature lahko poškodujejo črpalko.

Voda, ki jo uporabljate za čistilni stroj, ne sme biti umazana, ne sme vsebovati peska ali kakršnih koli kemičnih proizvodov, da ne ogrozi pravilnega delovanja in dolge življenjske dobe opreme.

Stroj se uporablja za pranje rolet, vhodnih vrat, opeke, avtomobilov, prikolic itd., če je za odstranjanje umazanije nujno potreben pritisk vode.

S primerno dodatno opremo se lahko uporablja za penjenje in peščeni curek ter za čiščenje z vrtljivo krtačo, ki se uporablja za pištolo.

PRAVILNA UPORABA STROJA

⚠️ POZOR: Čistilni stroj se namesti na varno in trdno površino v vodoravni položaj.

⚠️ POZOR: Predlagamo vam, da ob vsaki uporabi visokotlačnega čistilnega stroja pištolo trdno primete na pravem mestu, z eno roko za ročaj, z drugo pa na konici.

⚠️ POZOR: Vodnega curka nikoli ne usmerjajte v stroj.

I. VARNOSTNA ZAPORA NA BRIZGALNI PIŠTOLI

Kadarkoli morate stroj zaustaviti, morate uporabiti varnostno zaporo (S), nameščeno na pištoli, da preprečite nenamerna odpiranja (slika 1).

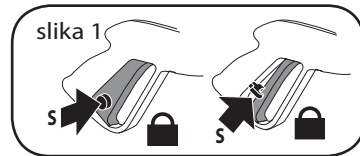

II. SESANJE DETERGENTA

Vstavite KEMIČNO potisno šobo v konico (slika 2A). Sesalno cev s filtrom potopite v posodo za detergent (slika 2B). Ob zagonu motorja se detergent pri prehodu vode samodejno premeša z vodo.

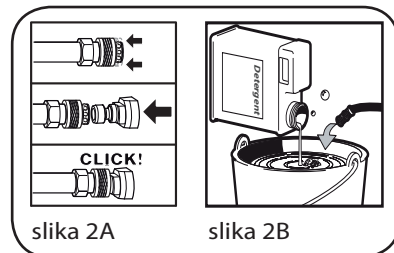

⚠POZOR: Uporabljajte samo tekoči detergent, nikakor ne uporabljajte kisline ali drugih preveč alkalnih proizvodov. Predlagamo vam, da uporabljajte proizvode, ki so bili preizkušeni za uporabo v čistilnih strojih.

Oglejte si spodnje slike (slika 4):

NAVODILO ZA UPORABO

III. UPORABA KONICE

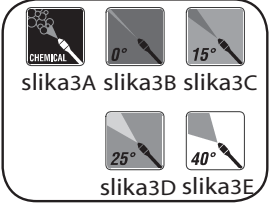

Visokotlačni čistilni stroj je opremljen s petimi različnimi vrstami potisnih šob:

- Nizkotlačna potisna šoba (slika 3A, "KEMIČNA"): za delovanje z detergentom ali čiščenje z nizkim tlakom,
- 0° potisna šoba: enakomeren tok (slika 3B) za nabiranje posebej trdovratne umazanije,
- 15° potisna šoba: enakomerno pršenje (slika 3C) za nabiranje umazanije na veliki površini,
- 25° potisna šoba: enakomerno pršenje (slika 3D) za nabiranje umazanije na veliki površini,
- 40° potisna šoba: enakomerno pršenje (slika 3E) za nabiranje umazanije na veliki površini.

⚠POZOR! Motorja ne zaženite z visokim ali nizkim nivojem olja, ker lahko to poškoduje motor. Če imate v zvezi z motorjem kakšna vprašanja, glejte navodila za obratovanje motorja, priložena napravi.

⚠POZOR! Motor ni dobavljen z oljem. Pred zagonom motorja morate napolniti rezervoar.

⚠POZOR! Pred zagonom črpalke preverite nivo olja v črpalki.

⚠POZOR! Če stroj uporabljate prvič ali če stroja ne dolgo ne boste uporabljali, morate za nekaj minut priklopiti sesalno cev, da omogočite odstranitev nečistoč tako, da se potisna šoba pištole ne zamaši.

⚠POZOR! Rezervoar za gorivo napolnite z neosvinčenim bencinom. Ne uporabljajte osvinčenega bencina.

IV. NAPRAVE, DOBAVLJENE SKUPAJ S TOPLOTNIM VENTILOM

Ta naprava omogoča pomožno delovanje stroja s samodejnim praznjenjem vode, kadarkoli temperatura vode doseže skoraj 60°C in se delovne komponente ohladijo.

⚠POZOR: Naprave, ki nimajo te namenske uporabe, ne smejo delovati več kot 2 minuti s sproženo pištolo. Temperatura reciklirane vode se znatno poveša, kar povzroči veliko okvaro črpalke.

NAMESTITEV

I. VKLOP

OSKRBA Z VODO

Povezava z oskrbo z vodo - Dodatne varnostne informacije

⚠POZOR: (simbolo): naprava ni primerna za povezavo do pitne vode.

⚠POZOR: Voda, ki je tekla skozi sistemski ločevalnik, je klasificirana kot nepitna.

🔧POMEMBNO: Za pritekanje uporabljajte samo čisto ali filtrirano vodo. Pritok vode mora biti vsaj dvakrat večji od prostornine črpalke.

- Minimalna stopnja odtoka: 15 l/min
- Maksimalna temperatura pritoka vode: 40°C
- Maksimalen pritisk vhodne vode: 1Mpa

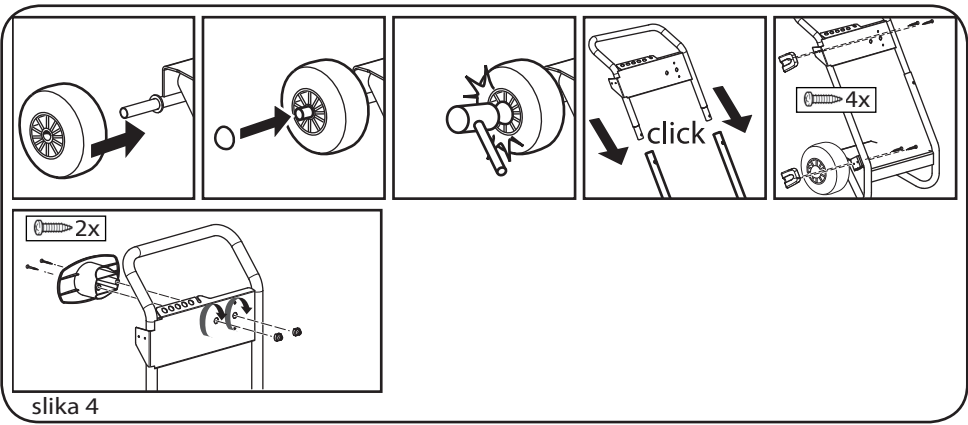

slika 4

Čistilo namestite čim bližje oskrbi z vodo.

Oskrba z vodo iz vodovodnega kanala

- Priklopite dovodno cev (ni priložena) k vhodu za vodo naprave in k oskrbi z vodo.
- Odprite oskrbo z vodo.

Čistilni stroj se lahko neposredno priklopi na glavni vod oskrbe s pitno vodo samo, če je dovodna cev opremljena z nepovratnim ventilom v skladu s trenutnimi veljavnimi predpisi. Prepričajte se, da je premer cevi najmanj 13 mm in da je cev ojačana.

Oskrba z vodo iz odprtega zabojnika

- Odvijte spojni del za vhod za vodo.
- Privijte sesalno cev s filtrom (ni priložena) na vodni priključek naprave.
- Na zabojnik obesite filter.
- Pred postopkom napravo prezračite.
 - Odvijte visokotlačno linijo na visokotlačni izhod naprave.
 - Vključite napravo in jo pustite teči, dokler iz visokotlačnega izhoda ne priteče voda brez mehurčkov.
 - Izključite napravo in nanjo ponovno privijte visokotlačno cev.

Neupoštevanje zgornjih pogojev povzroči resno mehansko okvaro črpalke in izgubo garancijskega kritja.

1. Visokotlačno cev priklopite na visokotlačni izhod naprave (slika 5).

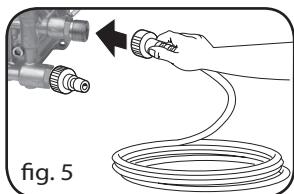
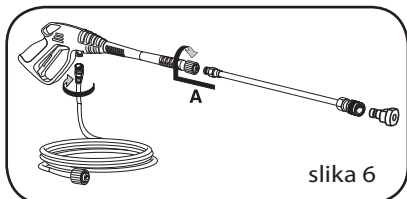

fig. 5

2. Visokotlačno cev priklopite na brizgalno pištolo. Brizgalno palico po lastni izbiri vstavite v podaljšek palice. Pritisnite z napetostjo vzmeti in zavrtite v blokiranem položaju (slika 6). Vstavite potisno šobo (slika 2A).



slika 6

3. Cev za zalivanje priklopite na izhod za vodo na napravi (največ 10 bar, maksimalna temperatura 40° C) (slika 7).

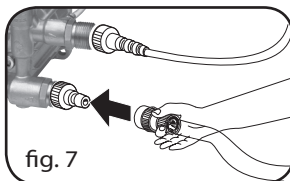
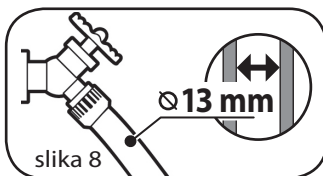

fig. 7

4. Cev za zalivanje priklopite na iztok hladne vode in vodo popolnoma odprite (slika 8).



slika 8

5. Sprožite pištolo, da izpustite ujet zrak, počakajte na stalen prtok vode, ki priteka iz brizgalnega potisne šobe (slika 9).

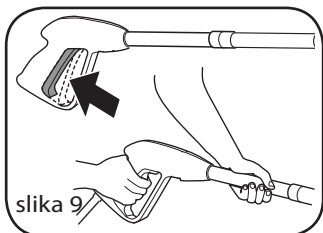

slika 9

⚠ POZOR! Da bi omogočili prvi zagon je priporočljivo, da zadržite sprožilec pritisnjen, medtem ko spuščate zaganjalno ročico.

6. Ročico za gorivo potisnite v položaj ON (vklop) (slika 10).

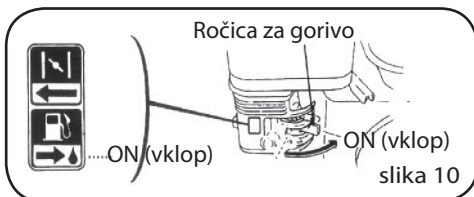

slika 10

7. Dušilno loputo potisnite v položaj "CHIUSO" (izklop) (slika 11).

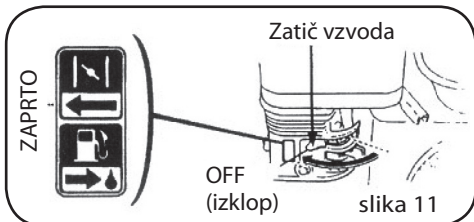

slika 11

OPOMBA

Ne zapirajte dovoda zraka, če je motor vroč ali

pa je temperatura zraka visoka.

8. Zaženite motor (slika. 13).

- a) Stikalo motorja potisnite v položaj ON (vklop).
- b) Rahlo povlecite vrvični povodec za zagon navzgor, dokler ne začutite upiranja in nato hitro povlecite.

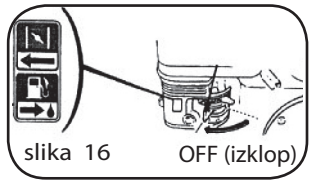

OFF (izklop)

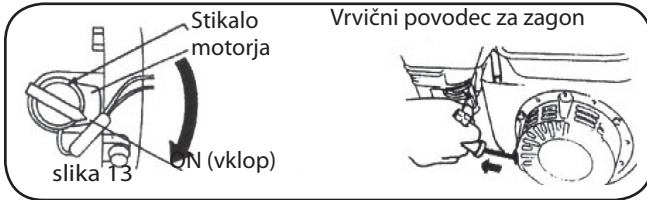

- ⚠**POZOR:** Ko stroj preneha delovati, ga izklopite.
- ⚠**POZOR:** Ko je stroj izklopljen, vedno izpraznite tlačno cev in odprite pištolo.

VZDRŽEVANJE

⚠**POZOR:** Vrvični povodec za zagon blago vrnite v začetni položaj, da preprečite poškodbo zaganjalnika.

⚠**POZOR:** Pred izvajanjem kakršnega koli vzdrževanja čistilnega stroja, znižajte pritisk in izvlecite vodni priključek.

9. Predhodno segrejte motor in dušilno loputo povlecite nazaj do "ODPRTEGA" položaja (slika 14).

I. MAZANJE

Motor: glej "priročnik za uporabnika - običajni bencinski motor".

Visokotlačna vodna črpalka: Črpalka Vzdrževanje: Priporočamo zamenjavo oljno črpalko vsakih 100 delovnih ur. Uporabe nafte vrste 80W-90, 65ml.

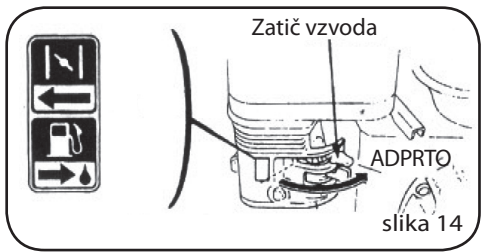

II. PREVERJANJE VODNEGA FILTRA NA SESALNI STRANI

Redno preverjajte, da preprečite obloge, ki lahko zamašijo vodni filter (slika 17).

⚠**POZOR** Ne pustiti visokotlačni čistilec vklopljen več kot 2 minuti.

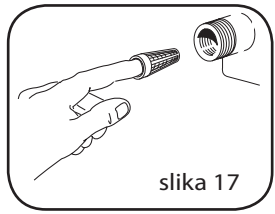

II. ZAUSTAVITEV

V sili pritisnite stikalo motorja v položaj OFF, da zaustavite motor. Zaustavite ga v običajnem položaju v naslednjem vrstnem redu:

1. Stikalo motorja potisnite v položaj OFF (izklop) (slika 15).

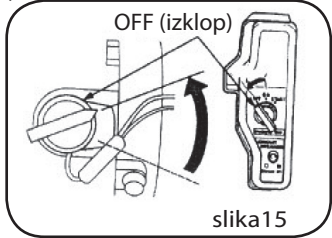

2. Ročico za gorivo nastavite v položaj OFF (izklop) (slika 16).

SL III. DOLGOROČNO SHRANJEVANJE

Če predvidevate/pričakujete, da boste stroj shranjevali v okoljih, kjer obstaja tveganje zmrzali/leda oziroma stroja ne boste uporabljali več kot 3 mesece, predlagamo, da v stroj dolijete sredstvo proti zamrzovanju, preden ga shranite (podobno sredstvo, kot se uporablja za avtomobile).

Poleg tega se lahko pri zagonu pojavi manjše puščanje iz črpalke; to bo izginilo po nekaj urah delovanja. Dopuslnih je največ 10 kapljic na minuto; v primeru večjega puščanja se posvetujte s pooblaščenim servisnim centrom.

ODPRAVLJANJE TEŽAV

Motor: glej "priročnik za uporabnika - običajni bencinski motor".

Visokotlačna vodna črpalka:

NAPAKA	VZROK	POPRAVILO
Črpalka ne dosega potrebnega tlaka	Vhod za vodo je zamašen Sesalni in dovodni ventil sta zamašena ali obrabljena Potisna šoba konice je neprimerna ali obrabljena	Očistite filter za izhod vode Kontaktirajte pooblaščen servisni center Preverite in/ali zamenjajte
Nihajoč tlak	Dovod zraka Umazani, obrabljeni ali zatakneni ventili Obrabljeno tesnilo	Preverite, ali so priključki in zapiralni obroči dobro zatesnjeni. Kontaktirajte pooblaščen servisni center Kontaktirajte pooblaščen servisni center
Puščanje vode iz črpalke	Obrabljeno tesnilo	Kontaktirajte pooblaščen servisni center
Izguba tlaka	Potisna šoba je obrabljena Ventili so umazani ali blokirani Prilagajanje tesnila ventila je obrabljeno Tesnila so obrabljena Filter je umazan	Zamenjajte potisno šobo Kontaktirajte pooblaščen servisni center Kontaktirajte pooblaščen servisni center Kontaktirajte pooblaščen servisni center Preverite in/ali zamenjajte
Hrup	Dovod zraka Ventili so obrabljeni ali blokirani Ležaji so obrabljeni Skrajna temperatura vode Filter je umazan	Preverite sesalne cevi Kontaktirajte pooblaščen servisni center Kontaktirajte pooblaščen servisni center Temperaturo spustite pod 40° C Preverite in očistite
Voda je v olju	O-tesnila (za vodo in olje) so obrabljena. Visoka vlažnost zraka	Kontaktirajte pooblaščen servisni center Zamenjajte olje dvakrat pogosteje, kot je priporočljivo
Puščanje vode iz glave	Tesnila so obrabljena Sistem O-tesnil je obrabljen	Kontaktirajte pooblaščen servisni center Kontaktirajte pooblaščen servisni center

POPRAVILA - REZERVNI DELI

Za kakršne koli neprijetnosti, ki niso omenjene v tej brošuri, ali kakršne koli okvare stroja, vam predlagamo, da se obrnete na pooblaščen center za pomoč uporabnikom, da vam popravijo ali morda zamenjajo kateri koli originalni rezervni del.

RAZSTAVLJANJE STROJA (RAVNANJE Z ODRABLJENO NAPRAVO)

 V kolikor ste lastnik električne ali elektronske naprave, Vam zakon (v skladu z direktivo Evropske skupnosti 2002/96/CE z dne 27. januarja 2003) prepoveduje, da s tem proizvodom oz. z njenimi električnimi/elektronskimi deli ravnate kot z običajnimi hišnimi odpadki. Poslužite se predvidenih brezplačnih zbiralnih mest. Proizvod lahko pustite pri distributerju v trenutku nakupa novega proizvoda, ki je enakovreden odrabljenemu

GARANCIJSKI POGOJI

Na vsaki napravi opravimo temeljiti končni preizkus. Garancija ki jo nudimo za vsako napravo, krije tovarniške napake v skladu v veljavnimi predpisi. Garancija stopi v veljavo na dan nakupa.

Garancija ne velja za naslednje: - Deli, podvrženi običajni obrabi. - Gumijastih delov, ogljene ščetke, filtri, dodatna, in dodatne opreme. - Poškodbe, do katerih je prišlo nepredvideno, med prevozom, zaradi malomarne ali nepravilne uporabe, zaradi nepravilne ali neustrezne instalacije in uporabe, ter zaradi uporabe - Garancija ne pokriva morebitnega čiščenja mehanskih delov aparata, filtri in zamašene šobe, in drugi mehanizmi ki so blokirani zaradi ostankov apnenca.

Ta stroj je primeren le za hišno uporabo in NE ZA INDUSTRIJSKO UPORABO: katerakoli druga uporaba te naprave različna od tiste predvidene od proizvajalca, ne spada pod garancijo.

DIAGRAM ZA VODO

- 1) Oskrba z vodo
- 2) Toplotni ventil
- 3) Visokotlačna vodna črpalka
- 4) Notranji obvodni ventil
- 5) Posoda za čistilna sredstva
- 6) Visokotlačna cev
- 7) Pištola
- 8) Sprožilec pištole
- 9) Konica
- 10) Glava potisne šobe
- 11) Potisna šoba

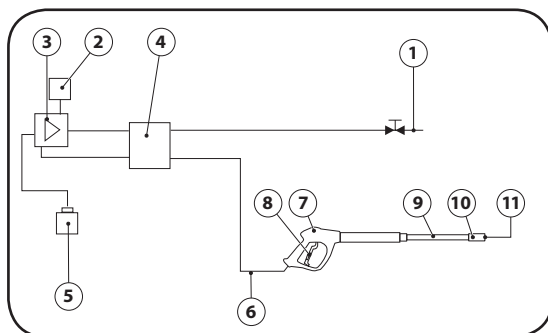

IT DICHIARAZIONE CE DI CONFORMITÀ
EN CE DECLARATION OF CONFORMITY
FR CERTIFICAT CE DE CONFORMITÉ
DE CE-ERKLÄRUNG BESCHEINIGUNG
ES DECLARACIÓN DE CONFORMIDAD CE
PT DECLARAÇÃO DE CONFORMIDADE CE
SL CE-IZJAVA O SKLADNOSTI
HR CE-IZJAVA O SKLADNOSTI

Lavorwash S.p.A
 via J.F.Kennedy, 12 – 46020 Pegognaga (MN) – Italy



IT Dichiaro sotto la propria responsabilità che la macchina:
EN Declares under its responsibility that the machine:
FR Atteste sous sa responsabilité que la machine:
DE Erklärt unter der eigenen Verantwortung dass die Maschine:
ES Declara bajo su propia responsabilidad que la máquina
NL Verklaart geheel onder eigen verantwoordelijkheid dat de machine:
PT Declara sob própria responsabilidade que a máquina:
SL Izjavlja pod lastno odgovornostjo, da je naprava
HR Izjavljuje pod vlastitom odgovornošću da stroj:

IT **PRODOTTO:** IDROPULITRICE AD ALTA PRESSIONE
EN **PRODUCT:** HIGH PRESSURE CLEANER
FR **PRODUIT:** NETTOYEUR HAUTE PRESSION
DE **PRODUKT:** HOCHDRUCKREINIGER
ES **PRODUCTO:** (HIDRO)LIMPIADOR DE ALTA PRESIÓN
NL **PRODUCT:** HOGEDRUKREINIGER
PT **PRODUTO:** LAVADORA DE ALTA PRESSÃO
SL **PROIZVOD:** VISOKOTLAČNI VODNI ČISTILNI APARAT
HR **PROIZVOD:** VISOKOTLAČNI VODENI ČISTAČ

MODELLO- TIPO: **Contractor 2800;**
MODEL- TYPE: **Independent 2800;**
MODELE-TYPE:
MODELL-TYP:
MODELO - TIPO: -
MODEL - TYPE: **P86.0206**
MODELO - TIPO:
MODEL-VRSTE:
MODEL-TIP:

IT è conforme alle direttive CE e loro successive modificazioni, ed alle norme EN:
EN complies with directives EC, and subsequent modifications, and the standards EN:
FR est conforme aux directives CE et aux modifications successives ainsi qu'aux normes EN:
DE den Richtlinien EG, den nachfolgenden Änderungen sowie den Normen EN:
ES está en conformidad con las directivas CE y sus sucesivas modificaciones y también con la norma EN:
NL in overeenstemming is met de Richtlijnen EG en latere wijzigingen daarop en de normen EN:
PT está em conformidade com as directivas CE e as suas sucessivas modificações bem como com as normas EN e as suas sucessivas modificações.
SL V skladu z direktivami in njunimi kasnejšimi spremembami ter s standardi, in z njihovimi kasnejšimi spremembami.
HR je u skladu sa direktivama, te njihovim naknadnim modifikacijama te standardima, njihovim naknadnim modifikacijama.

2006/42/EC	EN 60335-1:02+A11:04+A2:06+C1:06+A12:06+A1:04+C1:07,	EN ISO 12100-1:05,
2000/14/EC - 2005/88/EC	EN 60335-2-79:04:04+A1:06+A2:07,	EN ISO 12100-2:05,
2004/108/EC	EN 55012:2007,	EN ISO 14121-1:07,
2002/88/EC	CISPR 12,	EN ISO 14121-2

IT 2000/14/EC: L'apparecchiatura è definita al n°27 dell'allegato I. Procedura di valutazione della conformità secondo l'allegato V.
EN 2000/14/EC: The appliance is defined by no. 27 of the enclosure I. Conformity evaluation procedure in accordance with enclosure V.
FR 2000/14/EC: L'outillage est défini par nr. 27 du annexe I. Procédure d'évaluation de la conformité conformément l'annexe V.
DE 2000/14/EC: Das Gerät ist am Nr. 27 der Anlage I bestimmt. Konformitätswertungsverfahren gemäß der Anlage V.
ES 2000/14/EC: El producto es definido en el n° 27 anexo I. Procedimiento de evaluación de la conformidad de acuerdo con el anexo V.
NL 2000/14/EC: De apparatuur wordt gedefinieerd van de n°27 volgens aanhangsel I. Wegingsmethode van de conformiteit volgens aanhangsel V.
PT 2000/14/EC: O produto é definido pelo n° 27 anexo I. Procedimento de avaliação da conformidade de acordo com anexo V.
SL 2000/14/EC: aparat je določen v št. 27 priloge I. Izjava o skladnosti je v skladu s prilogo V.
HR 2000/14/EC: aparat je određen u br. 27 priloga I. Izjava o skladnosti u skladu je s prilogom V.

LwA 104,2 dB (A)
 K (uncertainty) 1,8 dB (A)

IT Livello di potenza acustica misurato
EN Acoustic power measured
FR Niveau du puissance sonore mesuré
DE Abgemessenes Schalleistungsniveau
ES Nivel de potencia acústica mesurado
NL Geluidsdrkniveau LwA gemeten
PT Nivel de potencia acústica mensurada
SL Izmerjen nivo zvočne moči
HR Izmjerena razina zvučne snage

LwA 106 dB (A)

IT Livello di potenza acustica garantito
EN Acoustic power granted
FR Niveau du puissance sonore garanti
DE garantiertes Schalleistungsniveau
ES Nivel de potencia acústica garantido
NL Geluidsdrkniveau LwA gegarandeerd
PT Nivel de potencia acústica garantida
SL Zagotovljen nivo zvočne moči
HR Zajamčena razina zvučne snage

IT I fascicolo tecnico si trova presso
EN Technical booklet at
FR Dossier technique auprès de:
DE Das technische Aktenbündel befindet sich bei
ES El manual técnico se encuentra en:
NL Technisch dossier bij:
PT Processo técnico em:
SL Tehnični akti so pri podjetju
HR Tehnički akti nalaze se pri poduzeću

Lavorwash S.p.A
 via J.F.Kennedy, 12
 46020 Pegognaga
 (MN) – Italy

IT Direttore generale
EN General manager
FR Directeur général
DE Generaldirektor
ES Director general
NL Algemeen directeur
PT Director geral
SL Glavni direktor
HR Generalni direktor

Pegognaga 03/02/2012



Giancarlo
 Lanfredi